

# Minidisjuntores - SHBGII padrão IEC 3kA / 5kA

## SHBGII padrão IEC 3kA / 5kA

### Características

- Corrente nominal - In(A) de 6, 10, 16, 20, 25, 32, 40, 50, 63 e 70
- Curva de disparo: C
- Certificação INMETRO conforme norma NBR NM 60898-1 (Até 63A)
- NBR NM 60898-1 (6–63A)
- Vida mecânica: 10.000 manobras | elétrica: 4.000 manobras
- Capacidade de interrupção simétrica (kA):

	NBR NM 60898-1	NBR IEC 60947-2
6~70A - 240/415 Vca	3kA	4,5kA
6~70A - 127/240 Vca	-	5kA

\* o disjuntor de 70A não possui certificação INMETRO por esta ser obrigatória até 63A, atende apenas a norma 60947-2



### Curva de Atuação

Curva demonstrativa dos Mini-Disjuntores da norma IEC, Curva tipo C (NBR NM 60898-1).

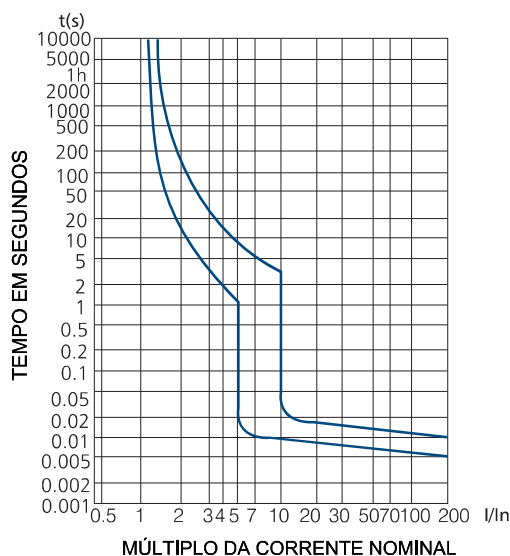

### Códigos

Modelos 3kA / 5kA	Códigos Monopolares	Códigos Bipolares	Códigos Tripolares
SHB GII - 6A	05121.0006.11	05121.0006.21	05121.0006.31
SHB GII - 10A	05121.0010.11	05121.0010.21	05121.0010.31
SHB GII - 16A	05121.0016.11	05121.0016.21	05121.0016.31
SHB GII - 20A	05121.0020.11	05121.0020.21	05121.0020.31
SHB GII - 25A	05121.0025.11	05121.0025.21	05121.0025.31
SHB GII - 32A	05121.0032.11	05121.0032.21	05121.0032.31
SHB GII - 40A	05121.0040.11	05121.0040.21	05121.0040.31
SHB GII - 50A	05121.0050.11	05121.0050.21	05121.0050.31
SHB GII - 63A	05121.0063.11	05121.0063.21	05121.0063.31
SHB GII - 70A	05121.0070.11	05121.0070.21	05121.0070.31

### Dimensionais (mm)

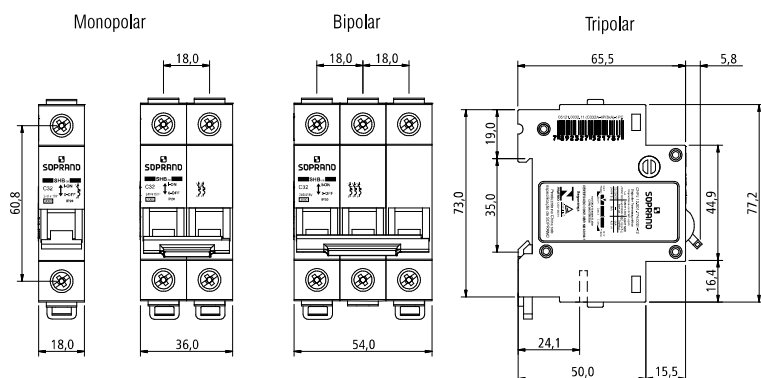

Mais informações técnicas em: [soprano.com.br](http://soprano.com.br)

Quadros, Caixas e Acessórios para Instalações Elétricas.



Catálogo de Produtos

2019/2020



**::: TRADIÇÃO EM QUALIDADE :::**

**QUADROS, CAIXAS E ACESSÓRIOS  
PARA INSTALAÇÕES ELÉTRICAS**

# S U M Á R I O



## CATÁLOGO 2019

QUADRO EUROGOMES VERSÁTIL 100A COM ESPAÇO PARA DR+DPS (DIN)	02
QUADRO EUROGOMES VERSÁTIL 100A COM ESPAÇO PARA DR+DPS (DIN) SEM BARRAMENTO	04
KITS DIN	04
QUADRO EUROGOMES 150/225A (DIN)	06
QUADRO VERSÁTIL 150A/225A COM ESPAÇO P/ DR+DPS (DIN)	08
QUADRO EUROGOMES COMPACTO 80A (DIN)	10
CENTRO UNIVERSAL (DIN / UL) (PLÁSTICO)	12
CENTRO EUROGOMES (DIN) (METAL)	13
QUADROS DE COMANDO	14
QUADROS DE COMANDO LINHA ECONÔMICA / CAIXAS DE BARRAMENTO	15
CAIXAS PADRÃO TELEBRÁS	16
CAIXAS DE PASSAGEM PLÁSTICAS (PSAI)	17
CAIXAS DE PASSAGEM (METAL)	17
CAIXINHAS DE LUZ - METAL	18
BARRAS DE COBRE	18
ACESSÓRIOS	18
BARRAMENTOS	19
BARRAS DE COBRE	19
PLAFON EM PLÁSTICO	20
ELETRODUTO DE PVC - CORRUGADO REFORÇADO	20
LUVAS DE PRESSÃO DE PVC	20



# QUADRO EUROGOMES VERSÁTIL 100A COM ESPAÇO PARA DR+DPS (DIN)

CATÁLOGO 2019

NCM 85381000

IPI - 15%



**QUADRO FORNECIDO  
SEM DISJUNTORES**

**COR BRANCO**

**NOVO!**  
FECHO EM PLÁSTICO

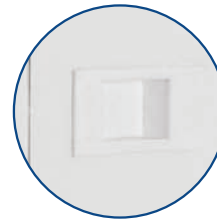

QUADRO DE DISTRIBUIÇÃO COM BARRAMENTO 100A PARA  
NORMA DIN COM ESPAÇO PARA GERAL +DR OU DPS  
(11 MÓDULOS). PARA INSTALAÇÃO DE DISJUNTORES DE  
TODAS AS MARCAS EXISTENTES NO MERCADO

CÓDIGO	REFERÊNCIA	PREÇO	EMB.
<b>EMBURIR TRIFÁSICO</b>			
1028	QDTEV 16 DISJ + 11 MÓDULOS		1
1029	QDTEV 22 DISJ + 11 MÓDULOS		1
1030	QDTEV 28 DISJ + 11 MÓDULOS		1
1031	QDTEV 34 DISJ + 11 MÓDULOS		1
1032	QDTEV 44 DISJ + 11 MÓDULOS		1
<b>EMBURIR BIFÁSICO</b>			
1033	QDBEV 16 DISJ + 11 MÓDULOS		1
1034	QDBEV 22 DISJ + 11 MÓDULOS		1
1035	QDBEV 28 DISJ + 11 MÓDULOS		1
1036	QDBEV 34 DISJ + 11 MÓDULOS		1
1037	QDBEV 44 DISJ + 11 MÓDULOS		1
<b>SOBREPOR TRIFÁSICO</b>			
1038	QDTSV 16 DISJ + 11 MÓDULOS		1
1039	QDTSV 22 DISJ + 11 MÓDULOS		1
1040	QDTSV 28 DISJ + 11 MÓDULOS		1
1041	QDTSV 34 DISJ + 11 MÓDULOS		1
1042	QDTSV 44 DISJ + 11 MÓDULOS		1
<b>SOBREPOR BIFÁSICO</b>			
1043	QDBSV 16 DISJ + 11 MÓDULOS		1
1044	QDBSV 22 DISJ + 11 MÓDULOS		1
1045	QDBSV 28 DISJ + 11 MÓDULOS		1
1046	QDBSV 34 DISJ + 11 MÓDULOS		1
1047	QDBSV 44 DISJ + 11 MÓDULOS		1



**QUADRO EUROGOMES VERSÁTIL 100A COM ESPAÇO PARA DR+DPS (DIN)**

**EMBUTIR**

Guarnição com **porta na cor branca**, pintura eletrostática epóxi a pó. Caixa e placa de montagem em chapa galvanizada.



**SOBREPOR**

Guarnição com **porta e caixa na cor branca**, pintura eletrostática epóxi a pó. Placa de montagem em chapa galvanizada.

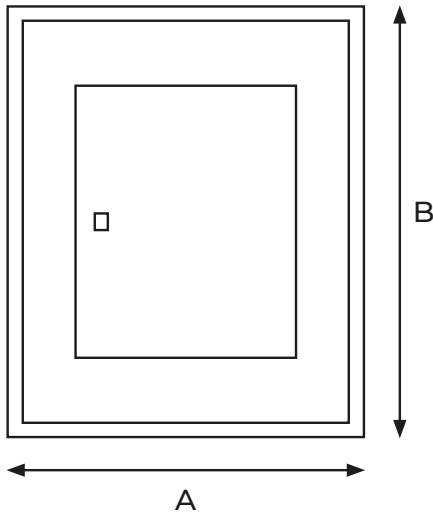
VISTA FRONTAL DA MOLDURA

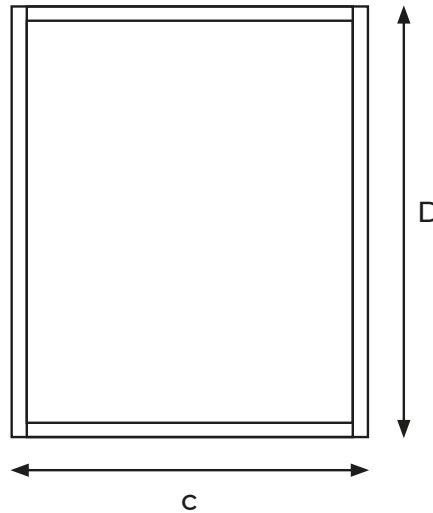

VISTA FRONTAL DA CAIXA



VISTA LATERAL DA CAIXA

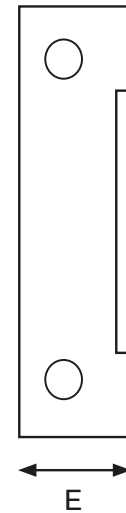

CÓD.	REFERÊNCIA	DIMENSÕES					CAP. BARR.	QTDE. DISJ.	PORTA MOLD. CHAPA	CAIXA CHAPA	PLACA MONT. CHAPA	UNID. POR EMB.	PESO LIQ. APROX.
		A	B	C	D	E							
<b>EMBUTIR TRIFÁSICO</b>													
1028	QDTEV 16 DISJ + 11 MÓDULOS	383	405	365	383	98	100A	16	0,80	0,80	0,80	1	4,500
1029	QDTEV 22 DISJ + 11 MÓDULOS	383	452	365	432	98	100A	22	0,80	0,80	0,80	1	5,100
1030	QDTEV 28 DISJ + 11 MÓDULOS	383	503	365	484	98	100A	28	0,80	0,80	0,80	1	5,700
1031	QDTEV 34 DISJ + 11 MÓDULOS	383	555	365	536	98	100A	34	0,80	0,80	0,80	1	6,300
1032	QDTEV 44 DISJ + 11 MÓDULOS	383	657	365	637	98	100A	44	1,06	0,80	0,80	1	9,500
<b>EMBUTIR BIFÁSICO</b>													
1033	QDBEV 16 DISJ + 11 MÓDULOS	383	405	365	383	98	100A	16	0,80	0,80	0,80	1	4,500
1034	QDBEV 22 DISJ + 11 MÓDULOS	383	452	365	432	98	100A	22	0,80	0,80	0,80	1	5,100
1035	QDBEV 28 DISJ + 11 MÓDULOS	383	503	365	484	98	100A	28	0,80	0,80	0,80	1	5,700
1036	QDBEV 34 DISJ + 11 MÓDULOS	383	555	365	536	98	100A	34	0,80	0,80	0,80	1	6,300
1037	QDBEV 44 DISJ + 11 MÓDULOS	383	657	365	637	98	100A	44	1,06	0,80	0,80	1	9,500
<b>SOBREPOR TRIFÁSICO</b>													
1038	QDTSV 16 DISJ + 11 MÓDULOS	368	388	365	383	98	100A	16	0,80	0,80	0,80	1	4,500
1039	QDTSV 22 DISJ + 11 MÓDULOS	368	436	365	432	98	100A	22	0,80	0,80	0,80	1	5,100
1040	QDTSV 28 DISJ + 11 MÓDULOS	368	488	365	484	98	100A	28	0,80	0,80	0,80	1	5,700
1041	QDTSV 34 DISJ + 11 MÓDULOS	368	540	365	536	98	100A	34	0,80	0,80	0,80	1	6,300
1042	QDTSV 44 DISJ + 11 MÓDULOS	368	640	365	637	98	100A	44	1,06	0,80	0,80	1	9,500
<b>SOBREPOR BIFÁSICO</b>													
1043	QDBSV 16 DISJ + 11 MÓDULOS	368	388	365	383	98	100A	16	0,80	0,80	0,80	1	4,500
1044	QDBSV 22 DISJ + 11 MÓDULOS	368	436	365	432	98	100A	22	0,80	0,80	0,80	1	5,100
1045	QDBSV 28 DISJ + 11 MÓDULOS	368	488	365	484	98	100A	28	0,80	0,80	0,80	1	5,700
1046	QDBSV 34 DISJ + 11 MÓDULOS	368	540	365	536	98	100A	34	0,80	0,80	0,80	1	6,300
1047	QDBSV 44 DISJ + 11 MÓDULOS	368	640	365	637	98	100A	44	1,06	0,80	0,80	1	9,500

Medidas em mm / Peso em Kg



# QUADRO EUROGOMES VERSÁTIL 100A COM ESPAÇO PARA DR+DPS (DIN) SEM BARRAMENTO

CATÁLOGO 2019  
NCM 85381000  
IPI - 15%



**KIT DIN VENDIDO  
SEPARADAMENTE**

**QUADRO FORNECIDO VAZIO**

**COR BRANCO**

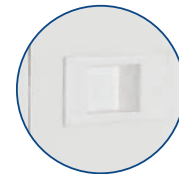

**NOVO!  
FECHO  
PLÁSTICO**



QUADRO DE DISTRIBUIÇÃO SEM BARRAMENTO PARA KIT 100A DIN COM ESPAÇO PARA GERAL +DR OU DPS (11 MÓDULOS). PARA INSTALAÇÃO DE DISJUNTORES DE TODAS AS MARCAS EXISTENTES NO MERCADO.

CÓDIGO	REFERÊNCIA	PREÇO	EMB.
<b>EMBUTIR</b>			
8000	QDEV 16 DISJ + 11 MÓDULOS		1
8001	QDEV 22 DISJ + 11 MÓDULOS		1
8002	QDEV 28 DISJ + 11 MÓDULOS		1
8003	QDEV 34 DISJ + 11 MÓDULOS		1
8004	QDEV 44 DISJ + 11 MÓDULOS		1
<b>SOBREPOR</b>			
8005	QDSV 16 DISJ + 11 MÓDULOS		1
8006	QDSV 22 DISJ + 11 MÓDULOS		1
8007	QDSV 28 DISJ + 11 MÓDULOS		1
8008	QDSV 34 DISJ + 11 MÓDULOS		1
8009	QDSV 44 DISJ + 11 MÓDULOS		1

## KITS DIN

NCM 85381000  
IPI - 15%



KIT DIN P/ MONTAGEM DE MINI-DISJUNTORES NORMA DIN (PADRÃO EUROPEU) ATÉ 100A DE TODOS OS FABRICANTES

CÓD.	REFERÊNCIA	PREÇO	EMB.
8010	KIT TRIF. DIN 16 DISJ. 100A		1
8011	KIT BIF. DIN 16 DISJ. 100A		1
8012	KIT TRIF. DIN 22 DISJ. 100A		1
8013	KIT BIF. DIN 22 DISJ. 100A		1
8014	KIT TRIF. DIN 28 DISJ. 100A		1
8015	KIT BIF. DIN 28 DISJ. 100A		1
8016	KIT TRIF. DIN 34 DISJ. 100A		1
8017	KIT BIF. DIN 34 DISJ. 100A		1
8018	KIT TRIF. DIN 44 DISJ. 100A		1
8019	KIT BIF. DIN 44 DISJ. 100A		1

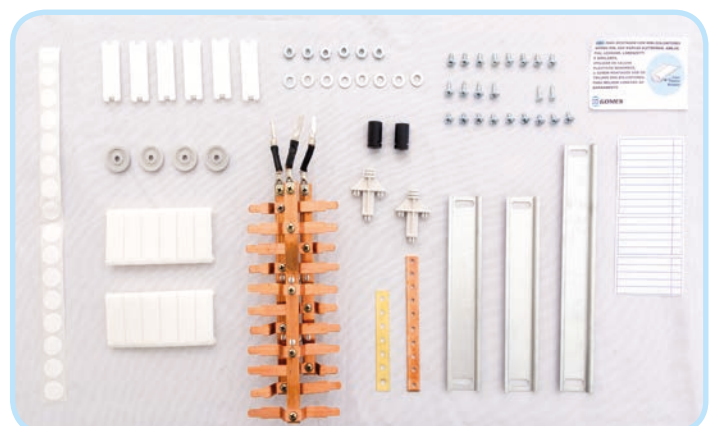

**QUADRO EUROGOMES VERSÁTIL 100A COM ESPAÇO PARA DR+DPS (DIN)  
SEM BARRAMENTO**

**EMBUTIR**

Guarnição com **porta na cor branca**, pintura eletrostática epóxi a pó. Caixa e placa de montagem em chapa galvanizada.



**SOBREPOR**

Guarnição com **porta e caixa na cor branca**, pintura eletrostática epóxi a pó. Placa de montagem em chapa galvanizada.

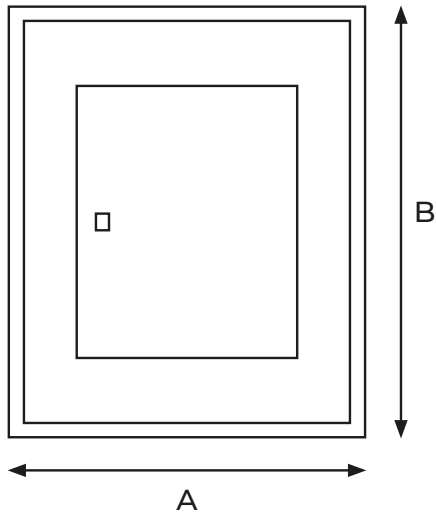
VISTA FRONTAL DA MOLDURA

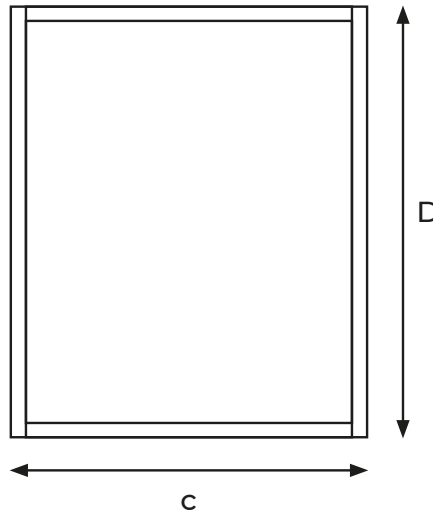

VISTA FRONTAL DA CAIXA



VISTA LATERAL DA CAIXA



CÓD.	REFERÊNCIA	DIMENSÕES					CAP. BARR.	QTDE. DISJ.	PORTA MOLD. CHAPA	CAIXA CHAPA	PLACA MONT. CHAPA	UNID. POR EMB.	PESO LIQ. APROX.
		A	B	C	D	E							
<b>EMBUTIR</b>													
8000	QDEV 16 DISJ + 11 MÓDULOS	383	405	365	383	98	100A	16	0,80	0,80	0,80	1	4,500
8001	QDEV 22 DISJ + 11 MÓDULOS	383	452	365	432	98	100A	22	0,80	0,80	0,80	1	5,100
8002	QDEV 28 DISJ + 11 MÓDULOS	383	503	365	484	98	100A	28	0,80	0,80	0,80	1	5,700
8003	QDEV 34 DISJ + 11 MÓDULOS	383	555	365	536	98	100A	34	0,80	0,80	0,80	1	6,300
8004	QDEV 44 DISJ + 11 MÓDULOS	383	657	365	637	98	100A	44	1,06	0,80	0,80	1	9,500
<b>SOBREPOR</b>													
8005	QDSV 16 DISJ + 11 MÓDULOS	368	388	365	383	98	100A	16	0,80	0,80	0,80	1	4,500
8006	QDSV 22 DISJ + 11 MÓDULOS	368	436	365	432	98	100A	22	0,80	0,80	0,80	1	5,100
8007	QDSV 28 DISJ + 11 MÓDULOS	368	488	365	484	98	100A	28	0,80	0,80	0,80	1	5,700
8008	QDSV 34 DISJ + 11 MÓDULOS	368	540	365	536	98	100A	34	0,80	0,80	0,80	1	6,300
8009	QDSV 44 DISJ + 11 MÓDULOS	368	640	365	637	98	100A	44	1,06	0,80	0,80	1	9,500





## QUADRO EUROGOMES 150/225A (DIN)

CATÁLOGO 2019

NCM 85381000

IPI - 15%



**FORNECIDO SEM  
DISJUNTORES**

**COR BRANCO**

**NOVO!  
FECHO**



QUADRO DE DISTRIBUIÇÃO COM BARRAMENTO **TRIFÁSICO 150A** P/ MINI-DISJUNTORES  
PADRÃO EUROPEU "NORMA DIN" E **CHAVE GERAL 150A**

CÓDIGO	REFERÊNCIA	PREÇO	EMB.
<b>EMBURIR</b>			
456	QDBTEE 16 DISJ. 150A + CHAVE GERAL		1
457	QDBTEE 24 DISJ. 150A + CHAVE GERAL		1
458	QDBTEE 34 DISJ. 150A + CHAVE GERAL		1
459	QDBTEE 44 DISJ. 150A + CHAVE GERAL		1
<b>SOBREPOR</b>			
462	QDBTES 16 DISJ. 150A + CHAVE GERAL		1
463	QDBTES 24 DISJ. 150A + CHAVE GERAL		1
464	QDBTES 34 DISJ. 150A + CHAVE GERAL		1
465	QDBTES 44 DISJ. 150A + CHAVE GERAL		1



QUADRO DE DISTRIBUIÇÃO COM BARRAMENTO **TRIFÁSICO 225A** P/ MINI-DISJUNTORES  
PADRÃO EUROPEU "NORMA DIN" E **CHAVE GERAL 225A** (EXCETO MARCA ING)

CÓDIGO	REFERÊNCIA	PREÇO	EMB.
<b>EMBURIR</b>			
474	QDBTEE 22 DISJ. 225A + CHAVE GERAL		1
475	QDBTEE 32 DISJ. 225A + CHAVE GERAL		1
476	QDBTEE 42 DISJ. 225A + CHAVE GERAL		1
460	QDBTEE 56 DISJ. 225A + CHAVE GERAL		1
461	QDBTEE 70 DISJ. 225A + CHAVE GERAL		1
<b>SOBREPOR</b>			
477	QDBTES 22 DISJ. 225A + CHAVE GERAL		1
478	QDBTES 32 DISJ. 225A + CHAVE GERAL		1
479	QDBTES 42 DISJ. 225A + CHAVE GERAL		1
466	QDBTES 56 DISJ. 225A + CHAVE GERAL		
467	QDBTES 70 DISJ. 225A + CHAVE GERAL		1

**QUADRO EUROGOMES 150/225A (DIN)**

**EMBUTIR**

Guarnição com porta na cor branca, pintura eletrostática epóxi a pó. Caixa e placa de montagem em chapa galvanizada.

**SOBREPOR**

Guarnição com porta e caixa na cor branca, pintura eletrostática epóxi a pó. Placa de montagem em chapa galvanizada.

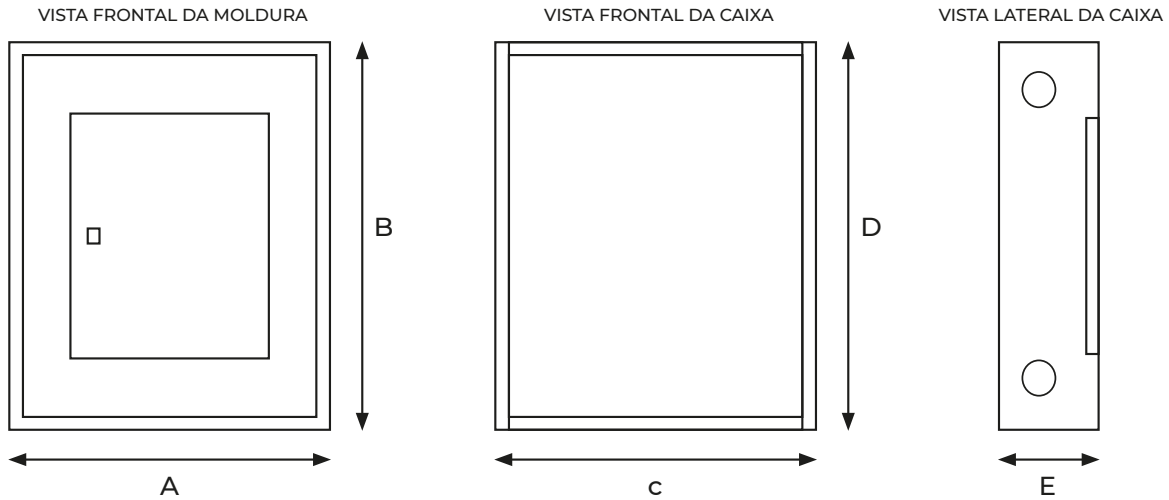

QUADRO DE DISTRIBUIÇÃO **COM BARRAMENTO TRIFÁSICO 150A** PARA DISJUNTORES PADRÃO EUROPEU "NORMA DIN" E CHAVE GERAL 150A OU DISPOSITIVO DR PARA INSTALAÇÃO DE MINI-DISJUNTORES DAS MARCAS SIEMENS, GE, ELETROMAR, PIAL LEGRAND OU SIMILARES.

CÓD.	REFERÊNCIA	DIMENSÕES					CAP. BARR.	QTDE. DISJ.	PORTA CHAPA	MOLD. CHAPA	CAIXA CHAPA	PLACA MONT. CHAPA	SUP. CHAVE GERAL-CHAPA	UNID. POR EMB.	PESO LIQ. APROX.
		A	B	C	D	E									
<b>EMBUTIR</b>															
456	QDBTEE 16 DISJ. 150A	383	505	364	486	122	150A	16	0,80	0,80	0,80	0,80	1,20	1	6,150
457	QDBTEE 24 DISJ. 150A	383	580	364	563	122	150A	24	0,80	0,80	0,80	0,80	1,20	1	7,450
458	QDBTEE 34 DISJ. 150A	383	656	364	638	122	150A	34	0,80	0,80	0,80	0,80	1,20	1	8,400
459	QDBTEE 44 DISJ. 150A	383	758	364	742	122	150A	44	0,80	0,80	0,80	0,80	1,20	1	9,800

**SOBREPOR**

462	QDBTES 16 DISJ. 150A	369	491	364	486	122	150A	16	0,80	0,80	0,80	0,80	1,20	1	6,150
463	QDBTES 24 DISJ. 150A	369	566	364	563	122	150A	24	0,80	0,80	0,80	0,80	1,20	1	7,450
464	QDBTES 34 DISJ. 150A	369	642	364	638	122	150A	34	0,80	0,80	0,80	0,80	1,20	1	8,400
465	QDBTES 44 DISJ. 150A	369	744	364	742	122	150A	44	0,80	0,80	0,80	0,80	1,20	1	9,800

QUADRO DE DISTRIBUIÇÃO **COM BARRAMENTO TRIFÁSICO 225A** PARA DISJUNTORES PADRÃO EUROPEU "NORMA DIN" E CHAVE GERAL 225A OU DISPOSITIVO DR PARA INSTALAÇÃO DE MINI-DISJUNTORES DAS MARCAS SIEMENS, GE, ELETROMAR, PIAL LEGRAND OU SIMILARES.

CÓD.	REFERÊNCIA	DIMENSÕES					CAP. BARR.	QTDE. DISJ.	PORTA CHAPA	MOLD. CHAPA	CAIXA CHAPA	PLACA MONT. CHAPA	SUP. CHAVE GERAL-CHAPA	UNID. POR EMB.	PESO LIQ. APROX.
		A	B	C	D	E									
<b>EMBUTIR</b>															
474	QDBTEE 22 DISJ. 225A	383	580	364	563	122	225A	22	0,80	0,80	0,80	0,80	1,20	1	7,450
475	QDBTEE 32 DISJ. 225A	383	656	364	638	122	225A	32	0,80	0,80	0,80	0,80	1,20	1	8,400
476	QDBTEE 42 DISJ. 225A	383	758	364	742	122	225A	42	0,80	0,80	0,80	0,80	1,20	1	9,800
460	QDBTEE 56 DISJ. 225A	477	945	451	920	122	225A	56	1,20	1,20	0,80	0,90	1,20	1	16,200
461	QDBTEE 70 DISJ. 225A	477	1072	451	1048	122	225A	70	1,20	1,20	0,80	0,90	1,20	1	19,000

**SOBREPOR**

477	QDBTES 22 DISJ. 225A	369	566	364	563	122	225A	22	0,80	0,80	0,80	0,80	1,20	1	7,450
478	QDBTES 32 DISJ. 225A	369	642	364	638	122	225A	32	0,80	0,80	0,80	0,80	1,20	1	8,400
479	QDBTES 42 DISJ. 225A	369	744	364	742	122	225A	42	0,80	0,80	0,80	0,80	1,20	1	9,800
466	QDBTES 56 DISJ. 225A	457	926	451	920	122	225A	56	1,20	1,20	0,80	0,80	1,20	1	16,200
467	QDBTES 70 DISJ. 225A	457	1053	451	1048	122	225A	70	1,20	1,20	0,80	0,80	1,20	1	19,000



# QUADRO VERSÁTIL 150A/225A COM ESPAÇO P/ DR+DPS (DIN)

CATÁLOGO 2019  
NCM 85381000  
IPI - 15%



**FORNECIDO SEM  
DISJUNTORES**

**COR BRANCO**

**NOVO!  
FECHO**



QUADRO DE DISTRIBUIÇÃO COM BARRAMENTO **TRIFÁSICO 150A**  
P/ MINI-DISJUNTORES PADRÃO EUROPEU "NORMA DIN" E **CHAVE**  
**GERAL 150A**

CÓDIGO	REFERÊNCIA	PREÇO	EMB.
<b>EMBUTIR</b>			
7029	QDTEV 16 DISJ. C/ GERAL + 8 MÓDULOS - 150A		1
7030	QDTEV 24 DISJ. C/ GERAL + 8 MÓDULOS - 150A		1
7031	QDTEV 34 DISJ. C/ GERAL + 8 MÓDULOS - 150A		1
7032	QDTEV 44 DISJ. C/ GERAL + 12 MÓDULOS - 150A		1
<b>SOBREPOR</b>			
7033	QDTSV 16 DISJ. C/ GERAL + 8 MÓDULOS - 150A		1
7034	QDTSV 24 DISJ. C/ GERAL + 8 MÓDULOS - 150A		1
7035	QDTSV 34 DISJ. C/ GERAL + 8 MÓDULOS - 150A		1
7036	QDTSV 44 DISJ. C/ GERAL + 12 MÓDULOS - 150A		1



QUADRO DE DISTRIBUIÇÃO COM BARRAMENTO **TRIFÁSICO 225A**  
P/ MINI-DISJUNTORES PADRÃO EUROPEU "NORMA DIN" E **CHAVE**  
**GERAL 225A**

CÓDIGO	REFERÊNCIA	PREÇO	EMB.
<b>EMBUTIR</b>			
7037	QDTEV 56 DISJ. C/ GERAL + 12 MÓDULOS - 225A		1
7038	QDTEV 70 DISJ. C/ GERAL + 12 MÓDULOS - 225A		1
<b>SOBREPOR</b>			
7039	QDTSV 56 DISJ. C/ GERAL + 12 MÓDULOS - 225A		1
7040	QDTSV 70 DISJ. C/ GERAL + 12 MÓDULOS - 225A		1

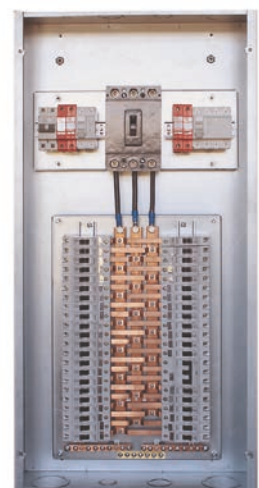

**QUADRO VERSÁTIL 150A/225A COM ESPAÇO P/ DR+DPS (DIN)**

**EMBUTIR**

Guarnição com porta na cor branca, pintura eletrostática epóxi a pó. Caixa e placa de montagem em chapa galvanizada.



**SOBREPOR**

Guarnição com porta e caixa na cor branca, pintura eletrostática epóxi a pó. Placa de montagem em chapa galvanizada.

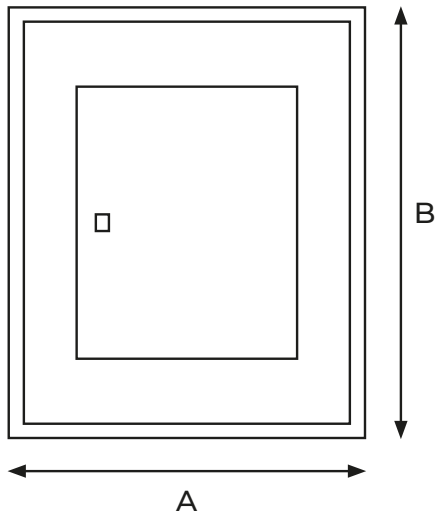
VISTA FRONTAL DA MOLDURA

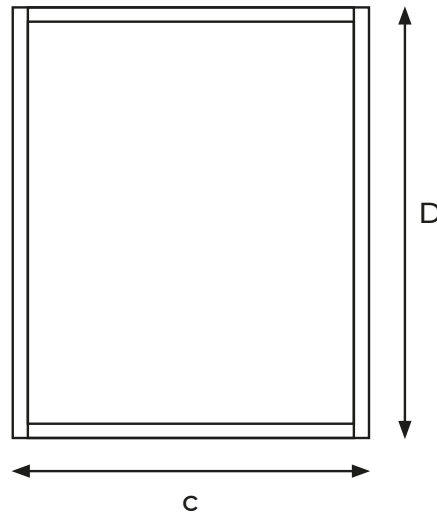

VISTA FRONTAL DA CAIXA



VISTA LATERAL DA CAIXA

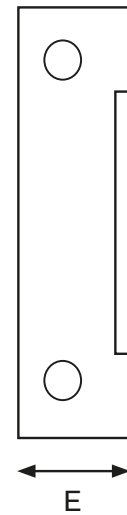

CÓD.	REFERÊNCIA	DIMENSÕES					CAP. BARR.	QTDE. DISJ.	PORTA MOLD. CHAPA	CAIXA CHAPA	PLACA MONT. CHAPA	SUP. GERAL	UNID. POR EMB.	PESO LIQ. APROX.
		A	B	C	D	E								
<b>EMBUTIR TRIFÁSICO</b>														
7029	QDTEV 16+8 MÓDULOS	383	580	364	563	122	150A	16	0,80	0,80	0,80	1,20	1	7,400
7030	QDTEV 24+8 MÓDULOS	383	656	364	638	122	150A	24	0,80	0,80	0,80	1,20	1	8,400
7031	QDTEV 34+8 MÓDULOS	383	758	364	742	122	150A	34	0,80	0,80	0,80	1,20	1	9,800
7032	QDTEV 44+8 MÓDULOS	477	945	451	920	122	150A	44	1,20	0,80	0,80	1,20	1	16,200
7037	QDTEV 56+12 MÓDULOS	477	1072	451	1048	122	225A	56	1,20	0,80	1,20	1,20	1	20,000
7038	QDTEV 70+12 MÓDULOS	477	1200	451	1172	122	225A	70	1,20	0,80	1,20	1,20	1	23,000
<b>SOBREPOR TRIFÁSICO</b>														
7033	QDTSV 16+8 MÓDULOS	369	566	364	563	122	150A	16	0,80	0,80	0,80	1,20	1	7,400
7034	QDTSV 24+8 MÓDULOS	369	642	368	638	122	150A	24	0,80	0,80	0,80	1,20	1	8,400
7035	QDTSV 34+8 MÓDULOS	369	744	364	742	122	150A	34	0,80	0,80	0,80	1,20	1	9,800
7036	QDTSV 44+12 MÓDULOS	457	926	451	920	122	150A	44	1,20	0,80	0,80	1,20	1	16,200
7039	QDTSV 56+12 MÓDULOS	457	1053	451	1048	122	225A	56	1,20	0,80	0,80	1,20	1	20,000
7040	QDTSV 70+12 MÓDULOS	457	1180	451	1172	122	225A	70	1,20	0,80	0,80	1,20	1	23,000



# QUADRO EUROGOMES COMPACTO 80A (DIN)

CATÁLOGO 2019

NCM 85381000

IPI - 15%

**LINHA  
ECONÔMICA**



**NOVO!  
FECHO  
PLÁSTICO**

**CHAVE  
GERAL**

**FORNECIDO SEM  
DISJUNTORES**

**COR BRANCO**

- > Mais barato;
- > Menor espaço com maior número de disjuntores;
- > Com barra de neutro e terra;
- > Acompanha etiquetas adesivas para marcação de circuitos;
- > Projetado para montagem de todas as marcas de mini-disjuntores DIN;
- > Acompanha calço plástico para elevar os trilhos na montagem com disjuntores de bornes mais baixos;
- > Possibilita montar a guarnição usando a abertura da porta para a esquerda ou para a direita;
- > Fabricado com aço minimizado, oferecendo máxima proteção contra ferrugem e pintura eletrostática a pó;
- > Chave geral com opção para cima ou para baixo.



QUADROS COMPACTOS DE DISTRIBUIÇÃO COM BARRAMENTO **80A** P/ MINI-DISJUNTORES  
PADRÃO EUROPEU "NORMA DIN" E **CHAVE GERAL LATERAL**

CÓDIGO	REFERÊNCIA	PREÇO	EMB.
<b>EMBURIR TRIFÁSICO</b>			
7001	QDTECD 15 DISJ. 80A + CHAVE GERAL		1
7002	QDTECD 25 DISJ. 80A + CHAVE GERAL		1
7003	QDTECD 31 DISJ. 80A + CHAVE GERAL		1
7004	QDTECD 37 DISJ. 80A + CHAVE GERAL		1
7005	QDTECD 43 DISJ. 80A + CHAVE GERAL		1
<b>EMBURIR BIFÁSICO</b>			
7011	QDBECD 16 DISJ. 80A + CHAVE GERAL		1
7012	QDBECD 26 DISJ. 80A + CHAVE GERAL		1
7013	QDBECD 32 DISJ. 80A + CHAVE GERAL		1
7014	QDBECD 38 DISJ. 80A + CHAVE GERAL		1
7015	QDBECD 44 DISJ. 80A + CHAVE GERAL		1
<b>SOBREPOR TRIFÁSICO</b>			
7006	QDTSCD 15 DISJ. 80A + CHAVE GERAL		1
7007	QDTSCD 25 DISJ. 80A + CHAVE GERAL		1
7008	QDTSCD 31 DISJ. 80A + CHAVE GERAL		1
7009	QDTSCD 37 DISJ. 80A + CHAVE GERAL		1
7010	QDTSCD 43 DISJ. 80A + CHAVE GERAL		1
<b>SOBREPOR BIFÁSICO</b>			
7016	QDBSCD 16 DISJ. 80A + CHAVE GERAL		1
7017	QDBSCD 26 DISJ. 80A + CHAVE GERAL		1
7018	QDBSCD 32 DISJ. 80A + CHAVE GERAL		1
7019	QDBSCD 38 DISJ. 80A + CHAVE GERAL		1
7020	QDBSCD 44 DISJ. 80A + CHAVE GERAL		1



**QUADRO EUROGOMES COMPACTO 80A (DIN)**

**EMBUTIR**

Guarnição com **porta na cor branca**, pintura eletrostática epóxi a pó. Caixa e placa de montagem em chapa galvanizada.



**SOBREPOR**

Guarnição com **porta e caixa na cor branca**, pintura eletrostática epóxi a pó. Placa de montagem em chapa galvanizada.

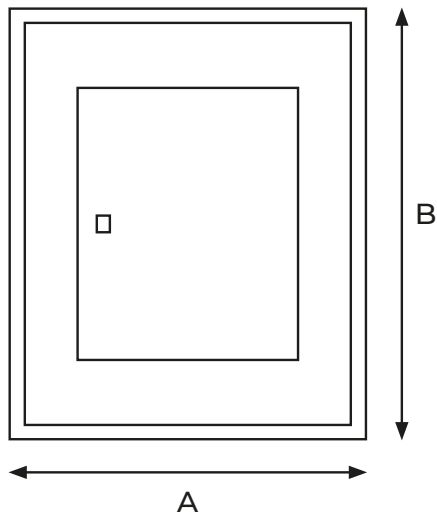
VISTA FRONTAL DA MOLDURA

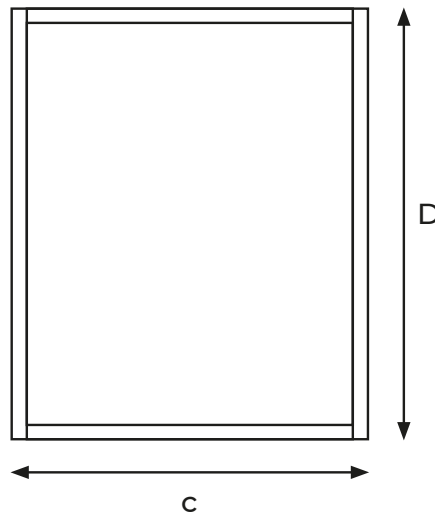

VISTA FRONTAL DA CAIXA



VISTA LATERAL DA CAIXA



CÓD.	REFERÊNCIA	DIMENSÕES					CAP. BARR.	QTDE. DISJ.	PORTA MOLD. CHAPA	CAIXA CHAPA	PLACA MONT. CHAPA	UNID. POR EMB.	PESO LIQ. APROX.
		A	B	C	D	E							
<b>EMBUTIR TRIFÁSICO</b>													
7001	QDTECD 15 DISJ. 80A + CG	383	405	365	383	98	80A	15	0,80	0,80	0,80	1	4,500
7002	QDTECD 25 DISJ. 80A + CG	383	452	365	432	98	80A	25	0,80	0,80	0,80	1	5,100
7003	QDTECD 31 DISJ. 80A + CG	383	503	365	484	98	80A	31	0,80	0,80	0,80	1	5,700
7004	QDTECD 37 DISJ. 80A + CG	383	555	365	536	98	80A	37	0,80	0,80	0,80	1	6,300
7005	QDTECD 43 DISJ. 80A + CG	383	657	365	637	98	80A	43	1,06	0,80	0,80	1	9,500
<b>EMBUTIR BIFÁSICO</b>													
7011	QDBECD 16 DISJ. 80A + CG	368	388	365	383	98	80A	16	0,80	0,80	0,80	1	4,500
7012	QDBECD 26 DISJ. 80A + CG	368	436	365	432	98	80A	26	0,80	0,80	0,80	1	5,100
7013	QDBECD 32 DISJ. 80A + CG	368	488	365	484	98	80A	32	0,80	0,80	0,80	1	5,700
7014	QDBECD 38 DISJ. 80A + CG	368	540	365	536	98	80A	38	0,80	0,80	0,80	1	6,300
7015	QDBECD 44 DISJ. 80A + CG	368	640	365	637	98	80A	44	1,06	0,80	0,80	1	9,500
<b>SOBREPOR TRIFÁSICO</b>													
7006	QDTSCD 15 DISJ. 80A + CG	383	405	365	383	98	80A	15	0,80	0,80	0,80	1	4,500
7007	QDTSCD 25 DISJ. 80A + CG	383	452	365	432	98	80A	25	0,80	0,80	0,80	1	5,100
7008	QDTSCD 31 DISJ. 80A + CG	383	503	365	484	98	80A	31	0,80	0,80	0,80	1	5,700
7009	QDTSCD 37 DISJ. 80A + CG	383	555	365	536	98	80A	37	0,80	0,80	0,80	1	6,300
7010	QDTSCD 43 DISJ. 80A + CG	383	657	365	637	98	80A	43	1,06	0,80	0,80	1	9,500
<b>SOBREPOR BIFÁSICO</b>													
7016	QDBSCD 16 DISJ. 80A + CG	368	388	365	383	98	80A	16	0,80	0,80	0,80	1	4,500
7017	QDBSCD 26 DISJ. 80A + CG	368	436	365	432	98	80A	26	0,80	0,80	0,80	1	5,100
7018	QDBSCD 32 DISJ. 80A + CG	368	488	365	484	98	80A	32	0,80	0,80	0,80	1	5,700
7019	QDBSCD 38 DISJ. 80A + CG	368	540	365	536	98	80A	38	0,80	0,80	0,80	1	6,300
7020	QDBSCD 44 DISJ. 80A + CG	368	640	365	637	98	80A	44	1,06	0,80	0,80	1	9,500



CENTRO UNIVERSAL (DIN / UL)  
**PLAST - GOMES UNIVERSAL**  
 DISJUNTORES UL / SOMENTE COM DISPOSITIVO PARA TRILHO

CATÁLOGO 2019  
 NCM 85381000  
 IPI - 15%

INJETADO EM PS-AI; NA COR BRANCA; ACOMPANHA ETIQUETAS E TRILHO DIN; BARRA DE NEUTRO/TERRA VENDIDA SEPARADAMENTE; ABERTURA DE PORTA DE 180°; PROTEÇÃO IP40.



COR BRANCO



CENTRO DE DISTRIBUIÇÃO EM PLÁSTICO INJETADO C/ PORTA PARA DISJUNTORES TERMO MAGNÉTICOS NORMA UL (PADRÃO AMERICANO) MARCA PIAL LEGRAND OU NORMA DIN (PADRÃO EUROPEU)

CÓDIGO	REFERÊNCIA	PREÇO	EMB.
<b>EMBUTIR</b>			
60	CENTRINHO EMBUTIR 3/4 DISJUNTORES		16
61	CENTRINHO EMBUTIR 6/8 DISJUNTORES		10
62	CENTRINHO EMBUTIR 12/16 DISJUNTORES		6
<b>SOBREPOR</b>			
64	CENTRINHO SOBREPOR 3/4 DISJUNTORES		16
65	CENTRINHO SOBREPOR 6/8 DISJUNTORES		10
66	CENTRINHO SOBREPOR 12/16 DISJUNTORES		6
63	BARRA DE NEUTRO 8 FUROS P/ QUADRO PLASTGOMES - 6/8 E 12/16 C/ PARAFUSOS		1

CÓD.	REFERÊNCIA	DIMENSÕES					PESO LIQ. APROX.
		A	B	C	D	E	
60	CENTRINHO EMBUTIR 3/4 PLÁSTICO	145	155	126	135	74	0,270
61	CENTRINHO EMBUTIR 6/8 PLÁSTICO	223	180	200	160	74	0,390
62	CENTRINHO EMBUTIR 12/16 PLÁSTICO	250	320	237	308	74	0,750
64	CENTRINHO SOBREPOR 3/4 PLÁSTICO	145	155	145	152	74	0,290
65	CENTRINHO SOBREPOR 6/8 PLÁSTICO	223	180	223	175	74	0,450
66	CENTRINHO SOBREPOR 12/16 PLÁSTICO	250	320	250	320	74	0,900

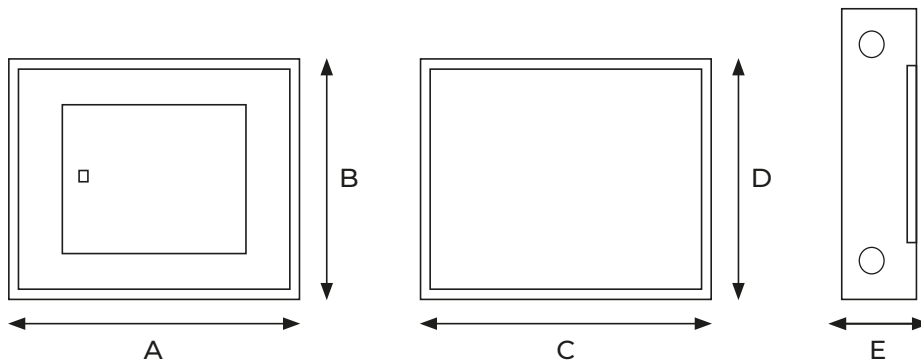



# CENTRO EUROGOMES (DIN)

(LINHA METÁLICA)

CATÁLOGO 2019  
NCM 85381000  
IPI - 15%

COR BRANCO



CONFECCIONADO EM CHAPA DE AÇO ZINCADA COM ESPESSURA DE 0,75mm  
PINTURA ELETROSTÁTICA A PÓ NA COR BRANCA TEXTURIZADA. FURAÇÃO NA CABECEIRA E  
LATERAIS PARA ENTRADA DE ELETRODUTOS. PARA MONTAGEM COM DISJUNTORES DIN.

CÓDIGO	REFERÊNCIA	PREÇO	EMB.
<b>EMBUTIR</b>			
1073	CENTRINHO EMBUTIR 4 DISJUNTORES		16
1074	CENTRINHO EMBUTIR 8 DISJUNTORES		10
1075	CENTRINHO EMBUTIR 16 DISJUNTORES		6
1771	CENTRINHO EMBUTIR 22 DISJUNTORES		1
1772	CENTRINHO EMBUTIR 30 DISJUNTORES		1
<b>SOBREPOR</b>			
1076	CENTRINHO SOBREPOR 4 DISJUNTORES		10
1077	CENTRINHO SOBREPOR 8 DISJUNTORES		8
1078	CENTRINHO SOBREPOR 16 DISJUNTORES		4
1775	CENTRINHO SOBREPOR 22 DISJUNTORES		1
1776	CENTRINHO SOBREPOR 30 DISJUNTORES		1

CÓD.	REFERÊNCIA	DIMENSÕES					QTDE. DISJ.	PORTA MOLD. CHAPA	CAIXA CHAPA	UNID. POR EMB.	PESO LIQ. APROX.
		A	B	C	D	E					
<b>EMBUTIR</b>											
1073	CENTRINHO EMB. 4 DISJ.	160	196	141	162	83	4	0,75	0,75	16	0,700
1074	CENTRINHO EMB. 8 DISJ.	202	264	170	233	83	8	0,75	0,75	10	1,200
1075	CENTRINHO EMB. 16 DISJ.	286	357	256	327	83	16	0,75	0,75	06	2,150
1771	CENTRINHO EMB. 22 DISJ.	312	382	295	365	75	22	0,75	0,75	01	2,400
1772	CENTRINHO EMB. 30 DISJ.	382	402	365	385	75	30	0,75	0,75	01	2,970
<b>SOBREPOR</b>											
1076	CENTRINHO SOB. 4 DISJ.	143	164	141	162	83	4	0,75	0,75	10	0,700
1077	CENTRINHO SOB. 8 DISJ.	175	235	170	233	83	8	0,75	0,75	08	1,200
1078	CENTRINHO SOB. 16 DISJ.	259	330	256	328	83	16	0,75	0,75	04	2,050
1775	CENTRINHO SOB. 22 DISJ.	300	370	295	365	75	22	0,75	0,75	01	2,400
1776	CENTRINHO SOB. 30 DISJ.	370	390	365	385	75	30	0,75	0,75	01	2,970

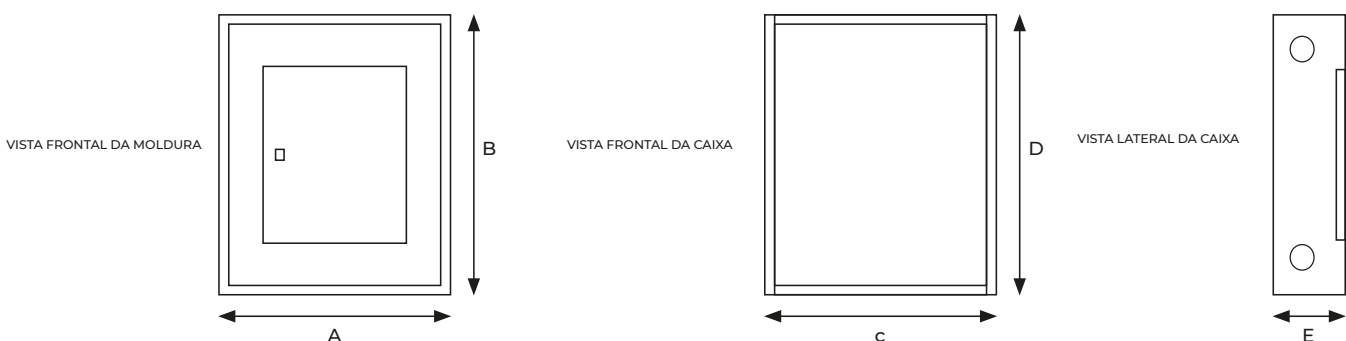



# QUADROS DE COMANDO MEDIDAS EXATAS

CATÁLOGO 2019

NCM 85381000

IPI - 15%



## QUADROS DE COMANDO COM PLACA DE MONTAGEM, INDICADOS PARA DIVERSAS INSTALAÇÕES DE CONJUNTOS ELÉTRICOS, ELETRÔNICOS, COMANDOS DE MÁQUINAS E MOTORES

- > FLANGE INFERIOR REMOVÍVEL PARA INSTALAÇÕES DE ELETRODUTOS
- > SISTEMA DE VEDAÇÃO NA PORTA E NO FLANGE ATRAVÉS DE BORRACHA, PARA PROTEÇÃO CONTRA PÓ E OUTROS AGENTES. GRAU DE PROTEÇÃO IP55
- > PORTA REMOVÍVEL, COM ABERTURA DE 120°, DOBRADIÇAS COM PINO DE GIRO EM POLIACETAL
- > PARAFUSO DE ATERRAMENTO NA PORTA
- > FECHO TIPO FENDA EM METAL
- > FABRICADAS EM CHAPA DE AÇO ZINCADO, TRATADA E POSTERIORMENTE RECEBE PINTURA A PÓ ELETROSTÁTICA NA COR BEGE CLARO, PLACA DE MONTAGEM NA COR LARANJA
- > PORTA COM 2 FECHOS A PARTIR DO CÓDIGO 109

QCE - MEDIDAS EXATAS								BITOLA DE CHAPA				
NÃO POSSUEM FLANGE QCE14 / QCE14C / QCE15 / QCE16 / QCE16E / QCE17												
CÓD.	REFERÊNCIA	DIMENSÕES EM MILÍMETROS						EMB.	CX.	PORTA	PLACA MONT.	PREÇO
		A	B	C	D	E	F					
093	QCE 14	300	200	200	190	-	-	1	0,75	0,75	1,20	
9300	QCE 14C	300	200	200	190	-	-	1	0,75	0,75	1,20	
094	QC E15	300	300	200	190	-	-	1	0,75	0,75	1,20	
095	QC E16	350	200	150	140	-	-	1	0,75	0,75	1,20	
106	QCE 16E	350	250	140	130	-	-	1	0,75	0,75	1,20	
096	QCE 17	400	300	200	190	-	-	1	0,80	0,80	1,20	
097	QCE 18	400	400	200	190	260	100	1	0,80	0,80	1,20	
107	QCE 18E	500	300	200	190	260	100	1	0,80	0,80	1,20	
098	QCE 19	500	400	200	190	260	100	1	0,80	0,80	1,20	
9800	QCE 19N	500	500	200	190	260	100	1	0,80	0,80	1,20	
108	QCE 19NE	500	500	250	240	260	100	1	0,80	0,80	1,20	
099	QCE 20	600	400	200	190	260	100	1	0,80	0,80	1,20	
100	QCE 21	600	500	200	190	260	100	1	0,80	0,80	1,20	
1000	QCE 21N	600	600	200	190	260	100	1	0,80	0,80	1,20	
114	QCE 28	600	600	250	240	260	100	1	0,80	0,80	1,20	
101	QCE 22	600	500	250	240	260	100	1	0,80	0,80	1,20	
109	QCE 22E	800	500	200	190	260	100	1	0,80	0,80	1,20	
102	QCE 23	800	600	200	190	260	100	1	0,80	0,80	1,20	
103	QCE 24	800	600	250	240	260	100	1	0,80	0,80	1,20	
110	QCE 24E	1000	600	200	190	260	100	1	1,20	1,20	1,20	
111	QCE 24NE	1000	600	250	240	260	100	1	1,20	1,20	1,20	
104	QCE 25	1000	600	300	290	260	100	1	1,20	1,20	1,20	
113	QCE 27	1000	800	250	240	260	100	1	1,20	1,20	1,20	
112	QCE 25E	1200	800	250	240	260	100	1	1,20	1,20	1,20	
105	QCE 26	1200	800	350	340	260	100	1	1,20	1,20	1,20	

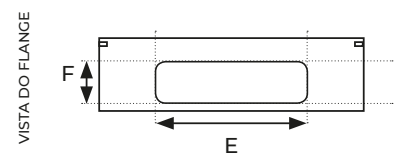
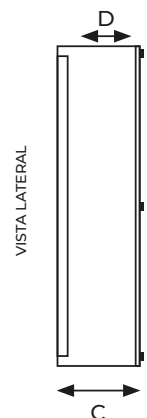
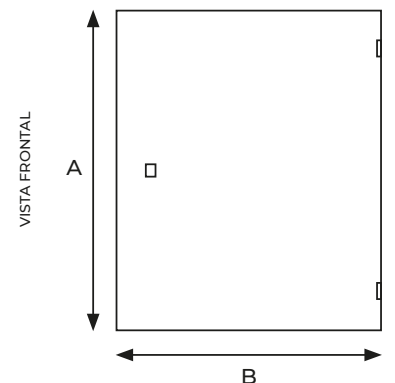

QC - MEDIDAS VARIADAS								BITOLA DE CHAPA				
NÃO POSSUEM FLANGE QC 1 / QC 2 / QC 3												
CÓD.	REFERÊNCIA	DIMENSÕES EM MILÍMETROS						EMB.	CX.	PORTA	PLACA MONT.	PREÇO
		A	B	C	D	E	F					
080	QC 1	320	190	150	140	-	-	1	0,75	0,75	1,20	
081	QC 2	380	320	180	170	-	-	1	0,75	0,75	1,20	
082	QC 3	380	320	230	220	-	-	1	0,75	0,75	1,20	
083	QC 4	480	380	180	170	260	100	1	0,80	0,80	1,20	
084	QC 5	480	380	230	220	260	100	1	0,80	0,80	1,20	
085	QC 6	600	480	180	170	260	100	1	0,80	0,80	1,20	
086	QC 7	600	480	230	220	260	100	1	0,80	0,80	1,20	



## QUADROS DE COMANDO LINHA ECONÔMICA

CATÁLOGO 2019

NCM 85381000

IPI - 15%

COR BEGE



### QUADROS DE COMANDO COM PLACA DE MONTAGEM, INDICADOS PARA DIVERSAS INSTALAÇÕES DE CONJUNTOS ELÉTRICOS, ELETRÔNICOS, COMANDOS DE MÁQUINAS E MOTORES

- > SUPORTE EM CHAPA ZINCADA SEM PINTURA;
- > NÃO POSSUI FLANGE;
- > FABRICADO EM CHAPA 0,75mm;
- > SEM PARAFUSO DE ATERRAMENTO NA PORTA;
- > VEDAÇÃO NA PORTA ATRAVÉS DE BORRACHA, GRAU DE PROTEÇÃO IP55;
- > DOBRADIÇAS, FECHO E PINTURA SEGUEM AS MESMAS ESPECIFICAÇÕES DA LINHA CONVENCIONAL;
- > PORTA COM 2 FECHOS NO CÓDIGO 1229 (QCLE10).

CÓD.	REFERÊNCIA	DIMENSÕES EM MILÍMETROS						BITOLA DE CHAPA				
		QCLE NÃO POSSUEM FLANGE						EMB.	CX.	PORTA	PLACA MONT.	PREÇO
		A	B	C	D	E	F					
1220	QCLE 1	300	200	200	190	-	-	1	0,75	0,75	0,75	
1221	QCLE 2	300	300	200	190	-	-	1	0,75	0,75	0,75	
1222	QCLE 3	400	300	200	190	-	-	1	0,75	0,75	0,75	
1223	QCLE 4	400	400	200	190	-	-	1	0,75	0,75	0,75	
1224	QCLE 5	500	400	200	190	-	-	1	0,75	0,75	0,75	
1225	QCLE 6	500	500	200	190	-	-	1	0,75	0,75	0,75	
1226	QCLE 7	600	400	200	190	-	-	1	0,75	0,75	0,75	
1227	QCLE 8	600	500	200	190	-	-	1	0,75	0,75	0,75	
1228	QCLE 9	600	600	200	190	-	-	1	0,75	0,75	0,80	
1229	QCLE 10	800	600	200	190	-	-	1	0,80	0,80	0,80	

## CAIXAS DE BARRAMENTO

COR BEGE



### CAIXA DE DISTRIBUIÇÃO COM BARRAMENTO TRIFÁSICO DE EMBUTIR / SOBREPOR - TIPO BT - PADRÃO ENEL / ENERGISA



CÓDIGO	REFERÊNCIA	PREÇO	EMB.
600	BT P/6 MED. MONOF. 3 BIF. OU 2 TRIFÁSICOS 200A		4
610	BT P/6 MED. TRIF. OU 12 MONOFÁSICOS 280A		1
620	BT P/ 12 MEDIDORES TRIFÁSICOS 420A		1
630	BT P/ 18 MEDIDORES TRIFÁSICOS 420A		1





## EMBUTIR

Tampa na cor branco, pintura eletrostática epóxi a pó. Caixa em chapa galvanizada.

## SOBREPOR

Tampa e caixa na cor branco, pintura eletrostática epóxi a pó.

COR  
BRANCO

COM FUNDO  
DE MADEIRA  
14MM

EMBUTIR		BITOLA DE CHAPA			PREÇO
CÓD.	REFERÊNCIA	EMB.	CX.	PORTA	
213	CTE 200x200x132mm - Fecho Pressão - N° 1	6	0,75	0,75	
215	CTE 300x300x132mm - Fecho Fenda - N° 2	2	0,75	0,75	
221	CTE 400x400x132mm - Fecho Fenda - N° 3	2	0,75	0,75	
222	CTE 500x500x132mm - Fecho Fenda - N° 4	2	0,75	0,75	
230	CTE 600x600x132mm - Fecho Fenda - N° 5	1	0,80	0,80	
248	CTE 800x800x132mm - Fecho Fenda - N° 6	1	0,80	0,80	
253	CTE 1000x1000x132mm - Fecho Fenda - N° 7	1	1,20	1,20	
254	CTE 1200x1200x132mm - Fecho Fenda - N° 8	1	1,20	1,20	
255	CTE 1500x1500x170mm - Fecho Fenda - N° 9	1	1,20	1,20	
256	CTE 2000x2000x180mm - Fecho Fenda - N° 10	1	1,20	1,20	

SOBREPOR		BITOLA DE CHAPA			PREÇO
CÓD.	REFERÊNCIA	EMB.	CX.	PORTA	
249	CTS 200x200x132mm - Fecho Pressão - N° 1	4	0,75	0,75	
261	CTS 300x300x132mm - Fecho Fenda - N° 2	2	0,75	0,75	
250	CTS 400x400x132mm - Fecho Fenda - N° 3	2	0,75	0,75	
262	CTS 500x500x132mm - Fecho Fenda - N° 4	2	0,75	0,75	
251	CTS 600x600x132mm - Fecho Fenda - N° 5	1	0,80	0,80	
252	CTS 800x800x132mm - Fecho Fenda - N° 6	1	0,80	0,80	
257	CTS 1000x1000x132mm - Fecho Fenda - N° 7	1	1,20	1,20	
258	CTS 1200x1200x132mm - Fecho Fenda - N° 8	1	1,20	1,20	
259	CTS 1500x1500x170mm - Fecho Fenda - N° 9	1	1,20	1,20	
260	CTS 2000x2000x180mm - Fecho Fenda - N° 10	1	1,20	1,20	



## CAIXAS DE PASSAGEM PLÁSTICAS EM PSAI

CATÁLOGO 2019  
NCM 85381000  
IPI - 15%

**PRODUTO  
NOVO**

**COR  
BRANCO**

EMBUTIR									
CÓD.	REFERÊNCIA	DIMENSÕES EM MILÍMETROS						EMB.	PREÇO
		A	B	C	D	E	F		
2846	CAIXA CPPE 135x125x80	135	125	80	-	-	-	16	
2847	CAIXA CPPE 200x160x80	200	160	80	-	-	-	12	
2848	CAIXA CPPE 285x220x80	285	220	80	-	-	-	6	

SOBREPOR									
CÓD.	REFERÊNCIA	DIMENSÕES EM MILÍMETROS						EMB.	PREÇO
		A	B	C	D	E	F		
2849	CAIXA CPPS 150x140x80	150	140	80	-	-	-	16	
2850	CAIXA CPPS 215x175x80	215	175	80	-	-	-	12	
2851	CAIXA CPPS 315x245x80	315	245	80	-	-	-	6	



## CAIXAS DE PASSAGEM METÁLICA

NCM 73269090  
IPI - 5%



### EMBUTIR

Tampa na cor branca, pintura eletrostática epóxi a pó. Caixa em chapa galvanizada.



### SOBREPOR

Tampa e caixa na cor branca, pintura eletrostática epóxi a pó.

EMBUTIR								BITOLA DE CHAPA				PREÇO	EMB.
CÓD.	REFERÊNCIA	DIMENSÕES EM MILÍMETROS						EMB.	CX.	PORTA	PLACA MONT.		
		A	B	C	D	E	F						
3201	CAIXA CPE 120x120x68	120	120	68	-	-	-	12	0,75	0,75	0,75	12	
3301	CAIXA CPE 150x150x100	150	150	100	-	-	-	12	0,75	0,75	0,75	12	
3417	CAIXA CPE 200x200x100	200	200	100	-	-	-	12	0,75	0,75	0,75	12	
3441	CAIXA CPE 300x300x100	300	300	100	-	-	-	6	0,75	0,75	0,75	6	
3841	CAIXA CPE 400x400x100	400	400	100	-	-	-	6	0,75	0,75	0,75	6	
3842	CAIXA CPE 500x500x150	500	500	150	-	-	-	2	0,80	0,80	0,80	2	

SOBREPOR								BITOLA DE CHAPA				PREÇO	EMB.
CÓD.	REFERÊNCIA	DIMENSÕES EM MILÍMETROS						EMB.	CX.	PORTA	PLACA MONT.		
		A	B	C	D	E	F						
158	CAIXA CPS 120x120x68	120	120	68	-	-	-	12	0,75	0,75	0,75	12	
159	CAIXA CPS 150x150x100	150	150	80	-	-	-	12	0,75	0,75	0,75	12	
167	CAIXA CPS 200x200x100	200	200	80	-	-	-	12	0,75	0,75	0,75	12	
1350	CAIXA CPS 300x300x100	300	300	100	-	-	-	6	0,75	0,75	0,75	6	
2844	CAIXA CPS 400x400x100	400	400	100	-	-	-	6	0,75	0,75	0,75	6	
2845	CAIXA CPS 500x500x150	500	500	150	-	-	-	2	0,80	0,80	0,80	2	



## CHAPAS ZINCADAS, MAIOR PROTEÇÃO CONTRA FERRUGEM



CÓDIGO	REFERÊNCIA	PREÇO	EMB.
4000	CX. 4X2 SUPER - CHAPA ZINCADA 0,75mm - FURO 25mm		130
437	CX. 4X4 - CHAPA ZINCADA 0,75mm - FURO 20 E 25mm		70
438	CX. F. MÓVEL SIMPLES - CHAPA ZINCADA 0,80mm - FURO 25mm		90
439	CX. F. MÓVEL DUPLO - CHAPA ZINCADA 0,80mm - FURO 25mm		45

## BARRA CHATA DE COBRE (VENDIDO A METRO)

NCM 85381000

IPI - 15%

CÓDIGO	REFERÊNCIA	AMPERAGEM	PREÇO/MT	PESO/MT
2021	BARRA COBRE 1/2 X 3/32	75A		0,280g
2022	BARRA COBRE 5/8 X 1/8	125A		0,448g
2023	BARRA COBRE 7/8 X 1/8	170A		0,627g
2024	BARRA COBRE 1 X 1/8	195A		0,717g
2025	BARRA COBRE 1 X 3/16	281A		1.080g
2026	BARRA COBRE 1 1/2 X 3/16	422A		1.610g

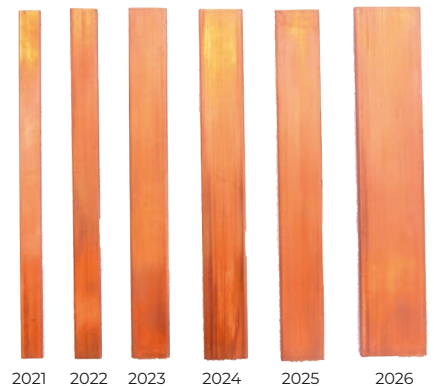

## ACESSÓRIOS

NCM 85381000

IPI - 15%

CÓD.	REFERÊNCIA	PREÇO	EMB.
421	PALHETA PLÁSTICA DIN EUROGOMES 1 MÓDULO		1
949	PALHETA PLÁSTICA DIN UNIVERSAL 6 MÓDULOS		1
972	CORDOALHA - COMPRIMENTO 72mm		1
002	ISOLADOR PLÁSTICO TIPO TAÇA 37mm x 21mm		1
944	ISOLADOR DE NEUTRO 24mm X 15mm		1
991	ISOLADOR TIPO ÁRVORE PLÁSTICO 100A		1
405	ISOLADOR PLANO PLÁSTICO 150/225A		1
6778	TRILHO DIN (35mm) ZINCADO 10cm (4 DISJUNTORES)		1
6782	TRILHO DIN (35mm) ZINCADO 18cm (8 DISJUNTORES)		1
6780	TRILHO DIN (35mm) ZINCADO 23cm (11 DISJUNTORES)		1
6781	TRILHO DIN (35mm) ZINCADO 33cm (17 DISJUNTORES)		1
6773	TRILHO DIN (35mm) ZINCADO 54cm- CHAPA 0,80mm		1
6771	TRILHO DIN (35mm) ZINCADO 1m- CHAPA 0,80mm		1
6772	CHAPA METAL P/ ATERRAMENTO 7 FUROS C/ PARAFUSO		1

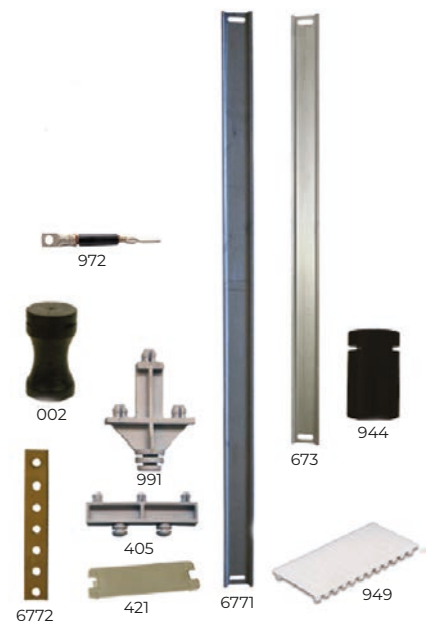



## BARRAMENTOS DE 100A, 150A E 225A ACOMPANHAM TRILHO, NEUTRO ATERRADO E ISOLADO, ISOLADOR E PARAFUSO

CÓDIGO	REFERÊNCIA	PREÇO	EMB.
1048	BARRAMENTO 100A DIN - 16 MINI-DISJ. TRIF. - COMP 160mm		1
1050	BARRAMENTO 100A DIN - 22 MINI-DISJ. TRIF. - COMP 210mm		1
1052	BARRAMENTO 100A DIN - 28 MINI-DISJ. TRIF. - COMP 265mm		1
1054	BARRAMENTO 100A DIN - 34 MINI-DISJ. TRIF. - COMP 320mm		1
1056	BARRAMENTO 100A DIN - 44 MINI-DISJ. TRIF. - COMP 405mm		1
1049	BARRAMENTO 100A DIN - 16 MINI-DISJ. BIF. - COMP 160mm		1
1051	BARRAMENTO 100A DIN - 22 MINI-DISJ. BIF. - COMP 210mm		1
1053	BARRAMENTO 100A DIN - 28 MINI-DISJ. BIF. - COMP 265mm		1
1055	BARRAMENTO 100A DIN - 34 MINI-DISJ. BIF. - COMP 320mm		1
1057	BARRAMENTO 100A DIN - 44 MINI-DISJ. BIF. - COMP 405mm		1
411	BARRAMENTO 150A DIN - 16 MINI-DISJ. TRIF. - COMP 230mm		1
412	BARRAMENTO 150A DIN - 24 MINI-DISJ. TRIF. - COMP 310mm		
413	BARRAMENTO 150A DIN - 34 MINI-DISJ. TRIF. - COMP 390mm		1
414	BARRAMENTO 150A DIN - 44 MINI-DISJ. TRIF. - COMP 480mm		1
7021	BARRAMENTO 225A DIN - 22 MINI-DISJ. TRIF. - COMP 310mm		1
7022	BARRAMENTO 225A DIN - 32 MINI-DISJ. TRIF. - COMP 400mm		1
7023	BARRAMENTO 225A DIN - 42 MINI-DISJ. TRIF. - COMP 485mm		1
415	BARRAMENTO 225A DIN - 56 MINI-DISJ. TRIF. - COMP 625mm		1
416	BARRAMENTO 225A DIN - 70 MINI-DISJ. TRIF. - COMP 745mm		1

## BARRAS DE COBRE

CÓDIGO	REFERÊNCIA	PREÇO	EMB.
1100	BARRAS DE COBRE C/ PARAFUSOS E ISOLADORES / 200A / 1"x1/8x104mm / 5 furos		1
1104	BARRAS DE COBRE C/ PARAFUSOS E ISOLADORES / 200A / 1"x1/8x160mm / 8 furos		1
1105	BARRAS DE COBRE C/ PARAFUSOS E ISOLADORES / 280A / 1"x3/16x220mm / 11 furos		1
1101	BARRAS DE COBRE C/ PARAFUSOS E ISOLADORES / 280A / 1"x3/16x181mm / 9 furos		1
1102	BARRAS DE COBRE C/ PARAFUSOS E ISOLADORES / 420A / 1 1/2"x3/16x341mm / 15 furos		1
1103	BARRAS DE COBRE C/ PARAFUSOS E ISOLADORES / 420A / 1 1/2"x3/16x480mm / 21 furos		1
947	BARRA DE NEUTRO ISOLADO 1/2 x 3/32 10 FUROS C/ PARAF. E ISOLADOR 127mm		1
996	BARRA DE NEUTRO ISOLADO 5/8 x 1/8 17 FUROS C/ PARAF. E ISOLADOR 215mm		1
6774	BARRA DERIVAÇÃO CENTRAL P/ QUADROS 100A DIN 90mm		1
6775	BARRA DE DERIVAÇÃO LATERAL P/ QUADROS 100A DIN 90mm		1
6776	BARRA DERIVAÇÃO CENTRAL P/ QUADROS 150/225A DIN 120mm		1
6777	BARRA DE DERIVAÇÃO LATERAL P/ QUADROS 150/225A DIN 120mm		1

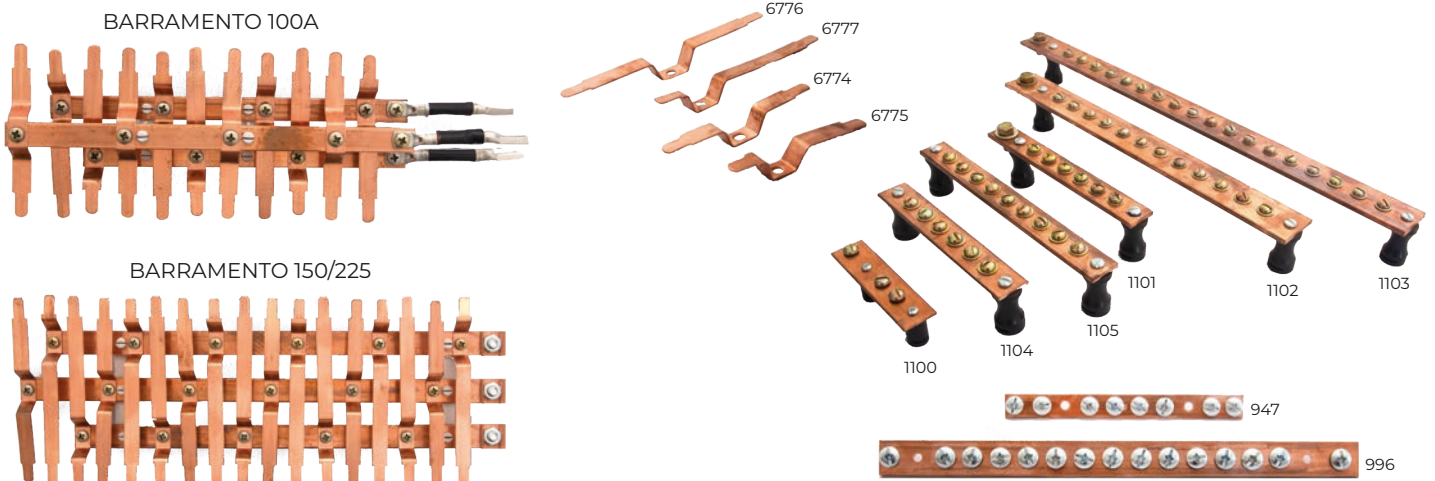

**PLAFON EM PLÁSTICO**

**INJETADO EM PP COM POTÊNCIA MÁXIMA  
100W FORNECIDOS EM EMBALAGEM  
PLÁSTICA PARA DISPLAY**

CÓDIGO	REFERÊNCIA	PREÇO	EMB.
1770	PLAFON BRANCO		60

**ELETRODUTO DE PVC - CORRUGADO**

NCM 39172300

IPI - 0%

- **APLICAÇÃO: ALVENARIA**
- **MARCAÇÃO DE METRO A METRO**
- **ALTA FLEXIBILIDADE**

**NÃO AMASSA**

EM CONFORMIDADE COM A NORMA NBR 15465  
RESISTÊNCIA MECÂNICA LEVE 320N



CÓD.	REFERÊNCIA	PREÇO	EMB.
3000	ELETRODUTO DE PVC 20mm (1/2") AMARELO - ROLO 50m		1
3001	ELETRODUTO DE PVC 25mm (3/4") AMARELO - ROLO 50m		1
3002	ELETRODUTO DE PVC 32mm (1") AMARELO - ROLO 25m		1

**ELETRODUTO DE PVC - CORRUGADO REFORÇADO**

NCM 39172300

IPI - 0%

- **APLICAÇÃO: LAJES E PISOS**
- **MARCAÇÃO DE METRO A METRO**
- **EXTRARRESISTENTE**

**NÃO AMASSA**

EM CONFORMIDADE COM A NORMA NBR 15465  
RESISTÊNCIA MECÂNICA MÉDIA 750N



CÓD.	REFERÊNCIA	PREÇO	EMB.
3003	ELETRODUTO DE PVC 20mm (1/2") - LARANJA - ROLO 50m		1
3004	ELETRODUTO DE PVC 25mm (3/4") - LARANJA - ROLO 50m		1
3005	ELETRODUTO DE PVC 32mm (1") - LARANJA - ROLO 25m		1

**LUVAS DE PRESSÃO DE PVC**

NCM 39174090

IPI - 0%

**EXCELENTE FIXAÇÃO  
ABERTURA QUE VISUALIZA O ENCAIXE NO TUBO**

CÓD.	REFERÊNCIA	PREÇO	EMB.
3010	LUVA DE PRESSÃO DE PVC 20mm (1/2") - AMARELO		50
3011	LUVA DE PRESSÃO DE PVC 25mm (3/4") - AMARELO		50
3012	LUVA DE PRESSÃO DE PVC 32mm (1") - AMARELO		50









## Catálogo de Produtos

# 2019

Indústria Gomes Metalúrgica Ltda.  
Av. Pres. Juscelino Kubitscheck, 5503  
Nova Era - CEP 36087-000 - Juiz de Fora - MG  
Fone: (32) 3222-5044

**TELEVENDAS: 0800-032-1044**

[comercialindgomes@terra.com.br](mailto:comercialindgomes@terra.com.br)

REPRESENTANTE