



DECLARAÇÃO DE AMOSTRA

**PREGÃO ELETRÔNICO Nº 08/2024
PROCESSO INTERNO Nº 1771/2024**

A Prefeitura Municipal de Sabará, por meio do órgão requisitante do objeto, registra que examinou a amostra apresentada pela empresa: **ESPAÇO A MOVEIS LTDA**, cadastrada sob o CNPJ: 34.3290.066/0001-41, e declara que o produto foi avaliado conforme parecer do quadro abaixo:

ITEM	ESPECIFICAÇÕES TÉCNICAS	UNIDADE	PARECER
12	ARMÁRIO, MATERIAL: MADEIRA, TIPO: RELICÁRIO, QUANTIDADE PORTAS: 2 UN, TIPO PORTAS: COM PUXADORES E FECHADURA, COR: TABACO, ALTURA:2,30 M, LARGURA: 0,90 M, PROFUNDIDADE:40 CM, CARACTERÍSTICAS ADICIONAIS: VIDRO FRONTAL E LATERAIS, VELUDO AO FUNDO. Armários multiuso, 2 portas CR 8001 Branco para organização documentos. Cor Branco. Material Polipropile. Dimensões do produto 31,8P x 60L x 171,5A centímetro. Material MDP. Garantia: 6 meses.	UN	APROVADO

Graziela Elem Ferreira Costa Silva
Matrícula: 24.617
Fundo Municipal de Assistência Social

Wellington Duarte Ribeiro
Matrícula: 8.162
Secretário Municipal de Desenvolvimento Social

Wellington Duarte Ribeiro
Secretário Municipal de Desenvolvimento Social
Matrícula: 8.162





202

DECLARAÇÃO DE AMOSTRA

**PREGÃO ELETRÔNICO Nº 08/2024
PROCESSO INTERNO Nº 1771/2024**

A Prefeitura Municipal de Sabará, por meio do órgão requisitante do objeto, registra que examinou a amostra apresentada pela empresa: JOSE NEYMAR MENDES GONCALVES 06525136628, cadastrada sob o CNPJ: 24.708.774/0001-30, e declara que o produto foi avaliado conforme parecer do quadro abaixo:

ITEM	ESPECIFICAÇÕES TÉCNICAS	UNIDADE	PARECER
29	Projeto Multimídia. Distância Máxima Tela: 0,70 M. Tipo Lâmpada: Laser. Voltagem: Bivolt V. Quantidade Entrada Rgb: 1 UN. Quantidade Entradas Vídeo: 1 UN. Tamanho Mínimo Imagem: 120 POL. Tipo Zoom: Manual/Digital. Tipo: Portátil. Luminosidade Mínima: 2.000 LM. Tipo Projeção: Frontal/Teto/Mesa. Resolução: Nativa 3840 X 2160. Contraste Mínimo: 1.000.000:1. Tipo Controle: Manual E Remoto. Garantia: 12 meses.	UN	APROVADO

Graziela Elem Ferreira Costa Silva
Matrícula: 24.617
Fundo Municipal de Assistência Social

Wellington Duarte Ribeiro
Matrícula: 8.162
Secretário Municipal de Desenvolvimento Social

Wellington Duarte Ribeiro
Secretário Municipal de Desenvolvimento Social





Handwritten mark

DECLARAÇÃO DE AMOSTRA

**PREGÃO ELETRÔNICO Nº 08/2024
PROCESSO INTERNO Nº 1771/2024**

A Prefeitura Municipal de Sabará, por meio do órgão requisitante do objeto, registra que examinou a amostra apresentada pela empresa: JOAO FRANCISCO BRAULIO, cadastrada sob o CNPJ: 27.845.560/0001-01, e declara que o produto foi avaliado conforme parecer do quadro abaixo:

ITEM	ESPECIFICAÇÕES TÉCNICAS	UNIDADE	PARECER
27	Computadores Desktop. vostro 11200-M20. Kit com 1 Monitor de 19.5" + 1 ano suporte técnico. 12ª geração Intel® Core™ i5-12400 (6-core, 12-thread, cache de 18MB, 2.5GHz até 4.4GHz). Windows 11 Home, Português. Intel® UHD Graphics 730. 8GB DDR4 (1x8GB) 3200MT/s; Expansível até 64GB. SSD de 512GB PCIe NVMe M.2. 180W. Chassis Portas e slots. Garantia: 12 meses.	UN	APROVADO

Wellington Duarte Ribeiro
Matrícula: 8.162

Secretário Municipal de Desenvolvimento Social

Wellington Duarte Ribeiro
Secretário Municipal de Desenvolvimento Social
CNPJ: 27.845.560/0001-01

Graziela Elem Ferreira Costa Silva
Matrícula: 24.617
Fundo Municipal de Assistência Social

Wellington Duarte Ribeiro
Secretário Municipal de Desenvolvimento Social
CNPJ: 27.845.560/0001-01

Assinado por 1 pessoa: GRAZIELA ELLEN
Para verificar a validade das assinaturas, acesse <https://sabara.1doc.com.br/verificacao/B86A-81C2-ES9B-96F8> e informe o código B86A-81C2-ES9B-96F8





2024

DECLARAÇÃO DE AMOSTRA

**PREGÃO ELETRÔNICO Nº 08/2024
PROCESSO INTERNO Nº 1771/2024**

A Prefeitura Municipal de Sabará, por meio do órgão requisitante do objeto, registra que examinou a amostra apresentada pela empresa: JOAO FRANCISCO BRAULIO, cadastrada sob o CNPJ: 27.845.560/0001-01, e declara que o produto foi avaliado conforme parecer do quadro abaixo:

ITEM	ESPECIFICAÇÕES TÉCNICAS	UNIDADE	PARECER
28	NOTEBOOK, TELA: ATÉ 14 POL, INTERATIVIDADE DA TELA: SEM INTERATIVIDADE, MEMÓRIA RAM: SUPERIOR A 8 GB, NÚCLEOS POR PROCESSADOR: 4 A 8, ARMAZENAMENTO HDD: SEM DISCO HDD GB, ARMAZENAMENTO SSD: 110 A 300, BATERIA: ATÉ 4 CÉLULAS, ALIMENTAÇÃO: BIVOLT AUTOMÁTICA, SISTEMA OPERACIONAL: PROPRIETÁRIO, GARANTIA ON SITE: 36 MESES.	UN	APROVADO

Wellington Duarte Ribeiro
Matrícula: 8.162

Secretário Municipal de Desenvolvimento Social

Wellington Duarte Ribeiro
Secretário Municipal de Desenvolvimento Social
Matrícula: 8.162

Graziela Elem Ferreira Costa Silva
Matrícula: 24.617
Fundo Municipal de Assistência Social





DECLARAÇÃO DE AMOSTRA

**PREGÃO ELETRÔNICO Nº 08/2024
PROCESSO INTERNO Nº 1771/2024**

A Prefeitura Municipal de Sabará, por meio do órgão requisitante do objeto, registra que examinou a amostra apresentada pela empresa: ADILENE ANASTACIA FRANCISCO ME, cadastrada sob o CNPJ: 22.619.793/0001-64, e declara que o produto foi avaliado conforme parecer do quadro abaixo:

ITEM	ESPECIFICAÇÕES TÉCNICAS	UNIDADE	PARECER
08	Conjunto mesa com 4 cadeiras de plástico. Mesa Plástica Preta Quadrada Monobloco Cadeira Plástica Preta Bistrô Cadeira Cozinha Fixa. Material: Plástico. Cor: Preto. Forma: Quadrada. Comprimento x Largura x Altura: 52 cm x 43 cm x 88 cm. Diâmetro: 43 cm. Peso: 2.2 kg. Garantia: 12 meses.	UN	APROVADA

Wellington Duarte Ribeiro
Matrícula: 8.162
Secretário Municipal de Desenvolvimento Social

Wellington Duarte Ribeiro
Secretário Municipal de Desenvolvimento Social
Sabará, 11 de maio de 2024

Graziela Elem Ferreira Costa Silva
Matrícula: 24.617
Fundo Municipal de Assistência Social

Assinado por 1 pessoa: GRAZIELA ELLEN
Para verificar a validade das assinaturas, acesse <https://sabara.1doc.com.br/verificacao/B86A-81C2-E59B-96F8> e informe o código B86A-81C2-E59B-96F8





DECLARAÇÃO DE AMOSTRA

**PREGÃO ELETRÔNICO Nº 08/2024
PROCESSO INTERNO Nº 1771/2024**

A Prefeitura Municipal de Sabará, por meio do órgão requisitante do objeto, registra que examinou a amostra apresentada pela empresa: ADILENE ANASTACIA FRANCISCO ME, cadastrada sob o CNPJ: 22.619.793/0001-64, e declara que o produto foi avaliado conforme parecer do quadro abaixo:

ITEM	ESPECIFICAÇÕES TÉCNICAS	UNIDADE	PARECER
16	ARMÁRIO COPA/COZINHA, MATERIAL: AÇO, COR: BRANCA, QUANTIDADE PORTAS: 6 UN, CARACTERÍSTICAS ADICIONAIS: 1,2X0,5X1,9M, 3 GAVETAS, PANELEIRO COM DIVISÕES. Armários de cozinha 1,2 x 78 cm. Altura dos Pés 13 cm Altura (cm) 193 cm Largura (cm) 120 cm Profundidade (cm) 52 cm Peso (kg) 47 kg Materiais e Acabamentos Material Principal Aço Gaveta Polipropileno. Material dos Pés Polipropileno. Puxador da Gaveta Plástico Prateleira Aço. Garantia 12 Meses.	UN	APROVADO

Wellington Duarte Ribeiro
Matrícula: 8.162

Secretário Municipal de Desenvolvimento Social



Graziela Elem Ferreira Costa Silva
Matrícula: 24.617

Fundo Municipal de Assistência Social





VERIFICAÇÃO DAS ASSINATURAS



Código para verificação: B86A-81C2-E59B-96F8

Este documento foi assinado digitalmente pelos seguintes signatários nas datas indicadas:

- ✓ GRAZIELA ELLEN (CPF 014.XXX.XXX-56) em 07/08/2024 10:37:57 (GMT-03:00)
Papel: Parte
Emitido por: Sub-Autoridade Certificadora 1Doc (Assinatura 1Doc)

Para verificar a validade das assinaturas, acesse a Central de Verificação por meio do link:

<https://sabara.1doc.com.br/verificacao/B86A-81C2-E59B-96F8>

2023

PROPOSTA COMERCIAL

OBJETIVANDO A PARTICIPAÇÃO EM PROCEDIMENTO LICITATÓRIO

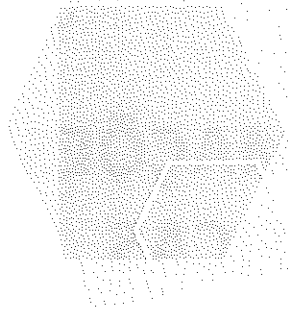

A validade desta proposta segue as diretrizes do referido edital.

PREFEITURA MUNICIPAL DE SABARÁ
PREGÃO ELETRÔNICO Nº 008/2024

As informações e declarações contidas neste documento se destinam exclusivamente ao certame em questão.



INFORMAÇÕES GERAIS

DADOS GERAIS DA EMPRESA

RAZÃO SOCIAL: JOAO BRAULIO COMERCIO DE EQUIPAMENTOS
ELETRONICOS LTDA

CNPJ: 27.845.560/00001-01

ENDEREÇO: Rua Carijós, nº 77 – Centro, Mateus Leme – MG | 35.670-000

TELFONE/FAX: (31) 3535-2872

WHATSAPP: (31) 9.7243-8821

E-MAIL: licitacaoazulpapel@hotmail.com

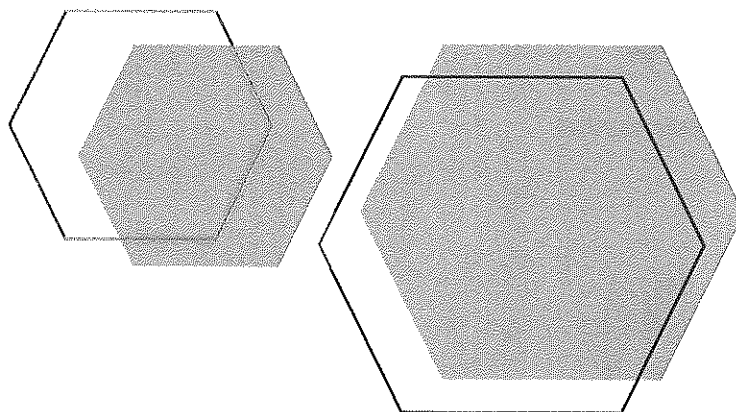

INFORMAÇÕES ESPECÍFICAS

DADOS DO REPRESENTANTE LEGAL

NOME: Joao Francisco Bráulio

CPF: 329.529.537,91

DADOS BANCARIOS:

BANCO DO BRASIL - 001

AGENCIA: 2288-8

CONTA CORRENTE: C/C 49.184-5



DECLARAÇÕES GERAIS

A empresa JOAO BRAULIO COMERCIO DE EQUIPAMENTOS ELETRONICOS LTDA, CNPJ nº 27.845.560/0001-01 sediada à Rua Carijós, nº 77, Centro, Mateus Leme - MG, por intermédio do seu representante legal o Sr. João Francisco Bráulio, inscrito no CPF de nº 329.529.537-91, DECLARA, sob as penas da Lei que:

1. Que a empresa licitante CUMPRE plenamente todos os requisitos para sua habilitação a teor do disposto no inciso VII do art. 4º da Lei nº. 10.520/2002.
2. Declara sob pena das sanções administrativas cabíveis e sob as penas da lei, ser Microempresa nos termos da legislação vigente, NÃO POSSUINDO NENHUM DOS IMPEDIMENTOS previstos no §4º do artigo 3º da lei Complementar nº 123/06, estando apto a usufruir do tratamento favorecido estabelecido em seus arts. 42 a 49, observado o disposto nos §§ 1º ao 3º do art. 4º, da Lei n.º 14.133, de 2021. | Empresa de Pequeno Porte – EPP.
3. Que a empresa licitante declara para os devidos fins licitatórios que NÃO INCURSA NOS IMPEDIMENTOS para disputa de licitação ou execução do contrato de que trata o art. 14 da Lei Federal nº 14.133/2021;
4. Que a empresa licitante NÃO FOI DECLARADA INIDÔNEA por qualquer esfera federativa, não estando proibida de licitar ou contratar com a ADMINISTRAÇÃO PÚBLICA em razão de sanção que lhe foi imposta; que igualmente NÃO ESTÁ EM CUMPRIMENTO DE PENA DE SUSPENSÃO TEMPORÁRIA DE CONTRATAR COM A ADMINISTRAÇÃO PÚBLICA DIRETA; NÃO ESTÁ CONDENADA, por sentença transitada em julgado, à pena de interdição de direitos DEVIDO À PRÁTICA DE CRIMES AMBIENTAIS, conforme disciplinado no artigo 10, da Lei Federal nº 9.605/1998;
5. Que a empresa licitante DECLARA, sob as penas da Lei nº 6.938/1981, na qualidade de proponente deste procedimento licitatório, que ATENDEMOS AOS CRITÉRIOS DE QUALIDADE AMBIENTAL E SUSTENTABILIDADE SOCIOAMBIENTAL, respeitando as normas de proteção do meio ambiente; que a mesma, é ciente da obrigatoriedade da apresentação das declarações e certidões pertinentes dos órgãos competentes quando solicitadas como requisito para habilitação e da obrigatoriedade do cumprimento integral ao que estabelece o art. 6º e seus incisos, da Instrução Normativa nº 01, de 19 de janeiro de 2010, do Ministério do Planejamento, Orçamento e Gestão e o Decreto nº 7746 de 5 de junho de 2012, que estabelece critérios, práticas e diretrizes para a promoção do desenvolvimento nacional sustentável e ainda que, é ciente da obrigatoriedade da apresentação do registro no Cadastro Técnico Federal de Atividades Potencialmente Poluidoras ou Utilizadoras de Recursos Ambientais caso minha empresa exerça uma das atividades constantes no Anexo II da Instrução Normativa nº 31, de 03 de dezembro de 2009, do IBAMA;
6. Que a empresa licitante NÃO MANTEM VÍNCULO de natureza técnica, comercial, econômica, financeira, trabalhista ou civil COM DIRIGENTE DO ÓRGÃO OU ENTIDADE CONTRATANTE OU COM AGENTE PÚBLICO QUE DESEMPENE FUNÇÃO NA LICITAÇÃO ou ATUE NA FISCALIZAÇÃO OU NA GESTÃO DO CONTRATO, ou que deles seja cônjuge, companheiro ou parente em linha reta, colateral ou por afinidade, até o terceiro grau;

7. Que a empresa licitante não possui, direta ou indiretamente, da licitação ou da execução do contrato agente público do órgão ou entidade contratante, que possam configurar conflito de interesses no exercício ou após o exercício do cargo ou emprego, nos termos da legislação que disciplina a matéria, conforme § 1º e §2º do art. 9º da Lei nº 14.133, de 2021; | vide item 3.
8. Que a empresa licitante não emprega menor de 18 anos em trabalho noturno, perigoso ou insalubre e não emprega menor de 16 anos, salvo menor, a partir de 14 anos, na condição de aprendiz, nos termos do artigo 7º, XXXIII, da Constituição Federal;
9. Que a empresa licitante não possui empregados executando trabalho degradante ou forçado, observando o disposto nos incisos III e IV do art. 1º e no inciso III do art. 5º da Constituição Federal;
10. Que a PROPOSTA apresentada compreende a integralidade dos custos para atendimento dos direitos trabalhistas assegurados na Constituição Federal, nas leis trabalhistas, nas normas infralegais, nas convenções coletivas de trabalho e nos termos de ajustamento de conduta vigentes na data de sua entrega em definitivo e que cumpre plenamente os requisitos de habilitação definidos no instrumento convocatório;
11. Que na PROPOSTA estão incluídos nos preços propostos todos os impostos, taxas e encargos devidos, bem como, quaisquer outras despesas diretas e indiretas incidentes sobre a execução do objeto licitado;
12. Que a empresa licitante cumpre as exigências de RESERVA DE CARGOS PARA PESSOA COM DEFICIÊNCIA – PCD - e para reabilitado da Previdência Social, previstas em lei e em outras normas específicas, nos termos do inciso IV do art. 63 da Lei nº 14.133, de 2021;
13. Que a empresa licitante DECLARA que tem pleno conhecimento do referido Edital e seus Anexos, bem como, que recebeu todos os documentos e informações necessárias, os quais possibilitaram a correta elaboração da respectiva proposta comercial, declarando por fim, que aceita e se submete à todas as condições estabelecidas no referido Edital e anexos;
14. Que o produto ofertado pela empresa licitante atende às normas da ABNT – Associação Brasileira de Normas Técnicas;
15. Que a empresa licitante possui estrutura comercial tem disponibilidade de recursos humanos e materiais, equipamentos e ferramentas necessários ao cumprimento e efetiva entrega do objeto desta licitação;
16. Que a empresa licitante DECLARA sua conta corrente no Banco do Brasil agência 2288-8, nº da conta: 49.184-5, Banco com sede em Mateus Leme – MG;
17. Que a empresa licitante DECLARA que se ENCONTRA EM PLENA REGULARIDADE FISCAL E SOCIAL, perante as Fazendas Nacional, Estadual e Municipal e para com a Seguridade Social (FGTS e INSS), bem como atende a todas as exigências de habilitação constantes neste instrumento convocatório;
18. Atesta pleno conhecimento das condições e peculiaridades da contratação, nos termos do art. 63, §3º da Lei nº 14.133, de 2021.

Mateus Leme, 30 de julho de 2024

JOAO BRAULIO
COMERCIO DE
EQUIPAMENTOS
ELETRONICOS:27845560
000101

Assinado de forma digital por
JOAO BRAULIO COMERCIO DE
EQUIPAMENTOS
ELETRONICOS:27845560000101
Dados: 2024.08.05 15:09:36
-03'00'

JOAO BRAULIO COMERCIO DE EQUIPAMENTOS ELETRÔNICOS LTDA

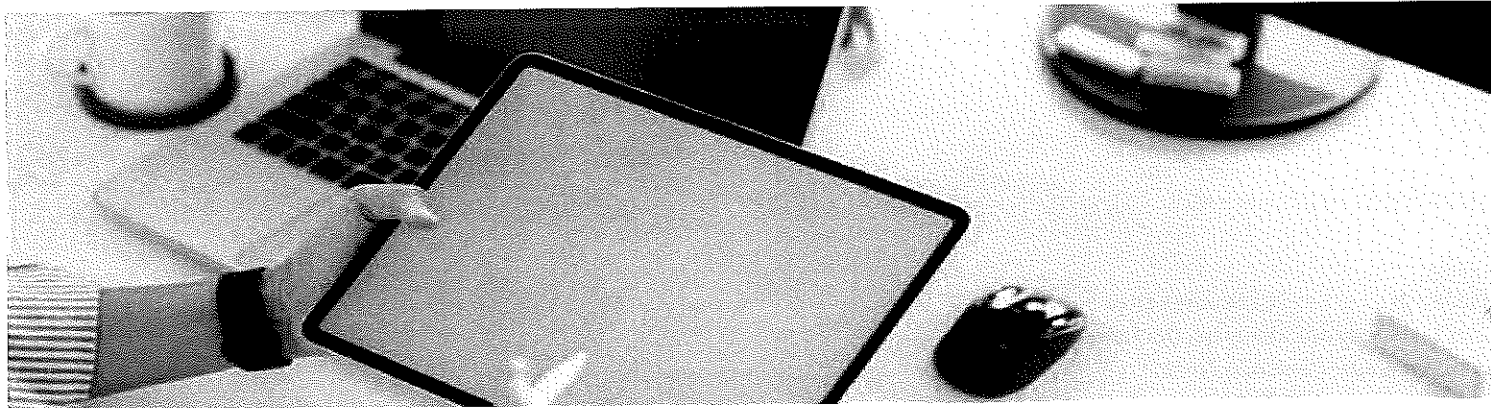

PROPOSTA DE PREÇOS

Departamento de Compras e Licitações,
Sr. Pregoeiro e Membros da Comissão Permanente de Licitações,

A empresa: JOAO BRAULIO COMERCIO DE EQUIPAMENTOS ELETRONICOS LTDA, situada na Rua Carljós, nº 77 – Centro, Mateus Leme – MG, inscrita no CNPJ sob o nº 27.845.560/00001-01, e inscrição estadual nº 002975345.00-87, vem por intermédio deste instrumento, apresentar sua proposta comercial, nos seguintes termos:

ITEM	UND	QTDE	DESCRIÇÃO	MARCA/MODELO	VALOR UNITÁRIO	VALOR TOTAL PROPOSTO
22	UND	02	TELEVISOR, TAMANHO TELA: 60 POL, VOLTAGEM: BIVOLT V, COR:PRETO/PRATA, CARACTERÍSTICAS ADICIONAIS: SMART TV, 4 K, WIFI. ENTRADAS HDMI/USB, CONVERSOR, TIPO TELA: LED, ACESSÓRIOS: CONTROLE REMOTO Garantia: 12 meses	HQ S60KK	R\$ 2.590,00	R\$ 5.180,00
27	UND	05	Computadores Desktop Kit com 1 Monitor de 19.5" + 1 ano suporte técnico 12ª geração Intel® Core™ i5-12400 (6-core, 12-thread, cache de 18MB, 2.5GHz até 4.4GHz) Windows 11 Home, Português Intel® UHD Graphics 730 8GB DDR4 (1x8GB) 3200MT/s; Expansível até 64GB SSD de 512GB PCIe NVMe M.2 180W Chassis Portas e slots Computadores Desktop Kit com 1 Monitor de 19.5" + 1 ano suporte técnico 12ª geração Intel® Core™ i5-12400 (6-core, 12-thread, cache de 18MB, 2.5GHz até 4.4GHz) Windows 11 Home, Português Intel® UHD Graphics 730 8GB DDR4 (1x8GB) 3200MT/s; Expansível até 64GB SSD de 512GB PCIe NVMe M.2 180W Chassis Portas e slots	POWER BRAZILPC FLEX	R\$ 1.839,00	R\$ 9.195,00
28	UND	01	NOTEBOOK\, TELA:ATÉ 14 POL\, INTERATIVIDADE DA TELA:SEM INTERATIVIDADE\, MEMÓRIA RAM:SUPERIOR A 8 GB\, NÚCLEOS POR PROCESSADOR:4 A 8\, ARMAZENAMENTO	LENOVO IDEAPAD	R\$ 2.398,90	R\$ 2.398,90

HDD:SEM DISCO HDD GB\, ARMAZENAMENTO SSD:110 A 300\, BATERIA:ATÉ 4 CÉLULAS\, ALIMENTAÇÃO:BIVOLT AUTOMÁTICA\, SISTEMA OPERACIONAL:PROPRIETÁRIO\, GARANTIA ON SITE:36 MESES

VALOR TOTAL PROPOSTO: R\$

Validade da proposta: Conforme Edital.

Prazo de entrega dos materiais: Conforme Edital.

Local de entrega: Conforme Edital.

Prazo de garantia dos produtos: Conforme Edital.

Forma de pagamento: Conforme Edital.

Validade dos materiais: Conforme Edital

Declaramos que a presente proposta foi elaborada de maneira independente e o seu conteúdo não foi, no todo ou em parte, direta ou indiretamente, informado, discutido ou recebido de qualquer outro participante potencial ou de fato, desta licitação por qualquer meio ou por qualquer pessoa bem como não foi discutido ou recebido por qualquer integrante da Comissão Permanente de Licitação do referido órgão.

Nos preços da proposta estão incluídos todo o lucro e todos os custos, inclusive impostos diretos e indiretos, obrigações tributárias, trabalhistas e previdenciárias, bem como quaisquer outras obrigações inerentes ao fornecimento do objeto.

Declaramos que todos os produtos são de origem nacional e que objeto do certame será entregue conforme estipulado nesta proposta.

Declaramos estar cientes de que a apresentação da presente proposta implica na plena aceitação das condições e entregas estabelecidas no Edital e seus Anexos.

Declaramos que os preços apresentados não são preços inexequíveis ou superfaturados estando em consonância com o mercado.

A empresa declara estar apta do ponto de vista jurídico, econômico, técnico e operacional para o fornecimento dos bens que integram esta proposta.

Mateus Leme, 30 de julho de 2024

JOAO BRAULIO
COMERCIO DE
EQUIPAMENTOS
ELETRONICOS:27845560
000101

Assinado de forma digital por
JOAO BRAULIO COMERCIO DE
EQUIPAMENTOS
ELETRONICOS:27845560000101
Dados: 2024.08.05 15:09:48
-03'00'

JOAO BRAULIO COMERCIO DE EQUIPAMENTOS ELETRÔNICOS LTDA

IDEAPAD 1i (14" & 15")

702

UNMATCHED EFFICIENCY AND MOBILITY.

The IdeaPad™ 1i raises the bar on every affordable laptop with a super-efficient up-to-12th Generation Intel® processor in a thin and compact 17.9 mm chassis that makes multitasking a breeze while boosting energy efficiency with up-to-11 hours of battery life and rapid charge. Get more value with four-sided narrow bezels for maximum screen, Dolby Audio™ speakers and Flip to Start for instant bootup. Optimize your video call experience with a 1MP camera that comes with a privacy shutter to keep out prying eyes and Smart Noise Cancelling to cut out background noise.

WHY YOU SHOULD BUY THE LENOVO IDEAPAD 1i (14" & 15")



Maximize your entertainment

Make the most of your screentime with a 15" display for a generous up to 87% Active Area Ratio—the amount of screen compared with the size of its borders—and Full HD on select models. Two Dolby Audio™ speakers also stream rich and robust audio.

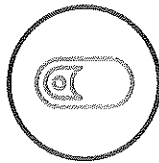

Keep it on lock

Lock down your device with the physical privacy shutter on the 1MP camera, keeping prying eyes—even after video calls—as well as the optional fingerprint sensor on the power button.

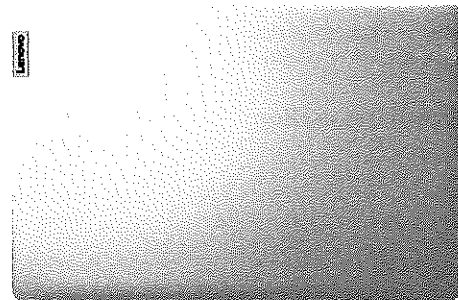

Lenovo

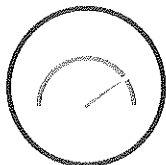

Productivity on the go

With a 12th Generation Intel® processor in your laptop, you can effortlessly multitask with multi-screen capabilities, communicate easily with friends and family, and take all your favorite entertainment to go. Stay productive from just about anywhere with up to a long battery life on just one charge. Then refill your battery for another 2 hours in 15 minutes with rapid charge boost. No WiFi? No worries, with the up-to-1 TB SSD option, you can continue to access and edit files offline.



Go the easier fashion

Make your life easier with smart features such as Flip to Start, which turns on your laptop as soon as you flip open the lid. Cut down that background noise on your video call with Smart Noise Cancelling.



WWW.LENOVO.COM



IDEAPAD 1i (14" & 15")

SPECIFICATIONS

IdeaPad 1 14IJL7 | IdeaPad 1 15IJL7 | IdeaPad 1 14IAU7 | IdeaPad 1 15IAU7 | IdeaPad 1 14IGL7 | IdeaPad 1 15IGL7⁵

PERFORMANCE

Processor

Intel® Core™ i7-1255U Processor
 Intel® Core™ i5-1235U Processor
 Intel® Core™ i3-1215U Processor
 Intel® Celeron® 7305 Processor
 Intel® Celeron® N5100 Processor
 Intel® Celeron® N4500 Processor
 Intel® Celeron® N4120 Processor
 Intel® Celeron® N4020 Processor
 Intel® Pentium® 8505 Processor
 Intel® Pentium® N6000 Processor
 Intel® Pentium® N5030 Processor

Operating System

Windows 11 Home
 Windows 11 Home in S Mode
 Windows 11 Pro

Graphics

Intel® Integrated Graphics

Memory

DDR4 : 4 GB / 8 GB / 16 GB

Storage

eMMC : 64 GB / 128 GB
 M.2 PCIe SSD : 128 GB / 256 GB / 512 GB / 1 TB

Camera

1MP with Dual Microphone; 4 mm

Audio

2 x 1.5W Speakers with Dolby Audio™,
 Dual Microphone

Battery¹

IdeaPad 1i - 14"
 MobileMark² 2018 : Up to 6.4 Hours
 1080p Video Playback: Up to 11 Hours
IdeaPad 1i - 15"
 MobileMark² 2018 : Up to 6.4 Hours
 1080p Video Playback: Up to 11 Hours

Rapid Charge Boost: 15 min. @ 2 Hours

DESIGN

Display

IdeaPad 1i - 14"
 14" FHD (1920 x 1080) IPS, 250 nits,
 45% NTSC
 14" FHD (1920 x 1080) TN, 220 nits
 14" HD (1366 x 768) TN, 220 nits
IdeaPad 1i - 15"
 15" FHD (1920 x 1080) IPS, 250 nits,
 45% NTSC
 15" FHD (1920 x 1080) TN, 220 nits
 15" HD (1366 x 768) TN, 220 nits
 Anti-Glare

4-Side Narrow Bezel

IdeaPad 1i - 14" (85% AAR)

Top : 9.0 mm
 Left/Right : 4.9 mm
 Bottom : 13.6 mm

IdeaPad 1i - 15" (87% AAR)

Top : 9.0 mm
 Left/Right : 4.9 mm
 Bottom : 13 mm

Dimension (W x D x H)

IdeaPad 1i - 14"
 (mm) : 325.3 x 216.5 x 17.9
 (Inches) : 12.8" x 8.5" x 0.7"
IdeaPad 1i - 15"
 (mm) : 360.2 x 236 x 17.9
 (Inches) : 14.2" x 9.3" x 0.7"

Weight

IdeaPad 1i - 14"
 Starting at 1.32 kg (2.91 lbs)
IdeaPad 1i - 15"
 Starting at 1.45 kg (3.20 lbs)

Hinge

IdeaPad 1i - 14"
 -167°
IdeaPad 1i - 15"
 -169°

Colors

Cloud Grey
 Abyss Blue
 Sand

WOW FEATURES

Standard

Privacy Shutter
 Windows Cortana
 Lenovo Voice Assistant (LVA)

Optional

Fingerprint Reader (on power button)²

CONNECTIVITY

WLAN

WiFi 5 (2x2 802.11 ac)
 WiFi 6 (2x2 802.11 ax)

Bluetooth³

Bluetooth⁴ 5.0

Input/Output (I/O) Ports

1 x USB Type-C™ (USB 3.2 Gen 1⁵ only)
 1 x USB 3.2 Gen 1⁵ Type-A
 1 x USB 2.0 Type-A
 1 x HDMI™ 1.4b
 1 x SD Card Reader
 Audio Jack
 DC Port (round)

PRELOADED SOFTWARE

- Windows 11
- McAfee® LiveSafe™
- Microsoft Office
- Lenovo Utility
- Lenovo Vantage

¹ All battery life claims are approximate and based on MobileMark 2018 testing with 200 nits and continuous 1080p video playback on the latest update of Windows 11 (with 150 nits brightness and default volume level). Actual battery life will vary and depends on many factors such as product configuration and usage, software use, wireless functionality, power management settings, and screen brightness. The maximum capacity of the battery will decrease with time and use.

² Available on select models.

³ The actual transfer speed of the USB 3.2 Gen 1 will vary and, depending on many factors, such as the processing capability of host and peripheral devices, file attributes and other factors related to system configuration and your operating environments, will be slower than a speed of 20 Gbit/s.

LENOVO SERVICES*

Lenovo Premium Care

Premium Care is the hassle-free solution for all your technical support needs. Upgrade your standard warranty with our front-of-the-queue customer support service and get 24/7 real-person support from experts who provide solutions on your first contact.

Lenovo Smart Performance

Smart Performance Services within Lenovo Vantage will keep your system running at optimum performance and proactively fix issues that affect PC performance, internet performance, and security.

Lenovo Accidental Damage Protection

Avoid the hassles of unexpected damage & repair costs. With coverage for drops, spills, electric surges, and broken LCD screens, accidental damage protection makes it easy to repair to your PCs and ensures your device is up and running fast.

Lenovo Warranty Extensions (1-to-3 Years Duration)

Gain complete peace of mind by extending your warranty to minimize unexpected expenses and repair costs.

* The availability of the services would vary from markets to markets.

OPTIONS & ACCESSORIES



Lenovo 520
Wireless Mouse



Lenovo 17"
Laptop Casual
Backpack B730



Lenovo 100
In-Ear Headphone

McAfee® LiveSafe™

Register McAfee® to enjoy these benefits in your FREE 30-day trial.

- Award-winning Antivirus
- Password Manager
- Safe Web Browsing
- Multi-device Compatibility
- Identity Theft Protection
- Free Customer Support

* Example of Lenovo marketing naming convention

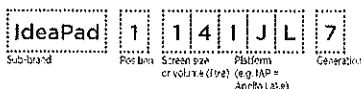

Intel® platform codes
 Haswell H81: JHM, BroadWell U: JBU, Skylake Z170: ISZ, Skylake B150: ISB, Kabylake: IKL, Skylake H110/H170: ISH, Skylake U: ISU, Apollo Lake: IAP, Coffee Lake B360: ICB, Coffee Lake H Refresh: IRH, Coffee Lake Z370 Overclock: ICO, Ice Lake: IIL, Jasper Lake: IJL.



WWW.LENOVO.COM

Lenovo reserves the right to alter product offerings and specifications at any time, without notice. Lenovo makes every effort to ensure accuracy of all information but is not liable or responsible for any editorial, photographic or typographic errors. All images are for illustration purposes only. For full Lenovo product, service and warranty specifications visit www.lenovo.com. Lenovo makes no representations or warranties regarding third party products or services. Trademarks: The following are trademarks or registered trademarks of Lenovo: Lenovo, the Lenovo logo, IdeaPad, IdeaCentre, yoga and yoga home. Microsoft, Windows and Vista are registered trademarks of Microsoft Corporation. Ultrabook, Celeron, Celeron Inside, Core Inside, Intel, Intel Logo, Intel Atom, Intel Atom Inside, Intel Core, Intel Inside, Intel Inside Logo, Intel vPro, Itanium, Itanium Inside, Pentium, Pentium Inside, vPro Inside, Xeon, Xeon Phi, and Xeon Inside are trademarks of Intel Corporation in the U.S. and/or other countries. Other company, product and service names may be trademarks or service marks of others. Visit www.lenovo.com/lenovo/us/en/salecom/ periodically for the latest information on safe and effective computing. ©2021 Lenovo. All rights reserved.

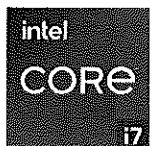

Home / Móveis Plásticos / Mesa plástica 70x70 Eco preta Moderna

Comprar

Excluir

40% OFF

Mesa plástica 70x70 Eco preta Moderna

Adicionar aos Favoritos

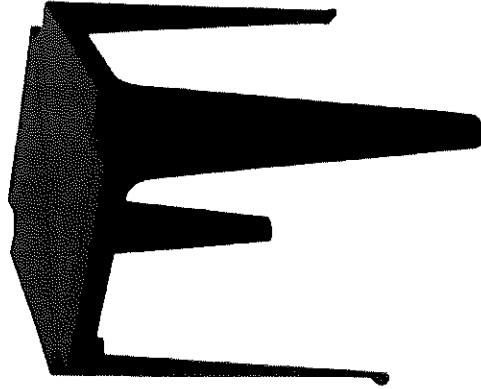

MARCA: MODERNA

Seja o primeiro a opinar

Disponibilidade: Disponível em 7 dias úteis

de R\$ 157,97

R\$ 95,00

R\$ 90,25 à vista com desconto Pix - Vindi
ou 6x de R\$ 15,83 Sem Juros Cartão Visa - Vindi
ou 6x de R\$ 15,65 Sem Juros MasterCard - Vindi

1 + Comprar Agora

* Aqui sua compra é 100% segura, compre com tranquilidade.

Frete e prazo de entrega

Informe seu cep

CALCULAR

Indique a um amigo

Tire suas Dívidas

Continuar comprando

Descrição Geral Garantia Formas de Pagamento Avaliações

Explore a modernidade com a Mesa 70x70 Mod. | Eco Preta das Indústrias Moderna. Este modelo é uma fusão, elegância de design contemporâneo e funcionalidade prática. Com um acabamento inovável em preto, a mesa acrescenta um toque de ousadia a diversos ambientes. Seja para refeições descontraídas, áreas de trabalho compactas ou ambientes comerciais, a Mesa 70x70 Mod. | Eco Preta oferece não apenas um espaço útil, mas também um elemento de estilo marcante. Transforme seu espaço com este peça única de Indústrias Moderna, onde a estética moderna encontra a praticidade.

Produtos relacionados

40% OFF	40% OFF	40% OFF	40% OFF	40% OFF
---------	---------	---------	---------	---------

6/18/20

2222

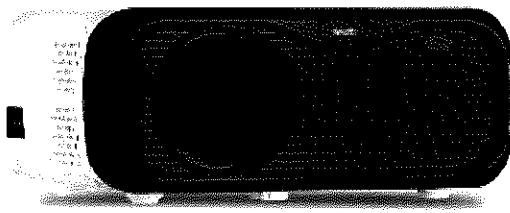

Projektor Smart Screen Linux Multi, 2200 Lumens, Wifi, HDMI, USB, Som Integrado, Bivolt, Preto e Branco - PJ003

Características:

- Marca: Multilaser
- Modelo: PJ003

Especificações:

- Voltagem: Bivolt
- Entradas: HDMI, USB, VGA, P2
- Cor: Preto
- 2200 Lumens
- Wifi
- Som Integrado
- Bivolt

Conteúdo da Embalagem:

- Projektor Smart Screen Linux Multilaser

Garantia:

1 ano de garantia (3 meses de garantia legal + 9 meses de garantia contratual junto ao fabricante)

Peso:

2000 gramas (bruto com embalagem)

202



Armários multiuso

2 portas CR 8001 Branco para organização documentos

CoR Branco

Material Polipropileno

Dimensões do produto 31,8P x 60L x 171,5A centímetro

Material MDP

Garantia: 6 meses

MARCA: PRÓPRIA / MODELO: ARM MULTIUSO



IMAGEM ILUSTRATIVA

Espaço A Móveis CNPJ: 34.329.066/0001-41 Rua Luís

Carlos Campos, 80, Universitário

CEP: 35576-334

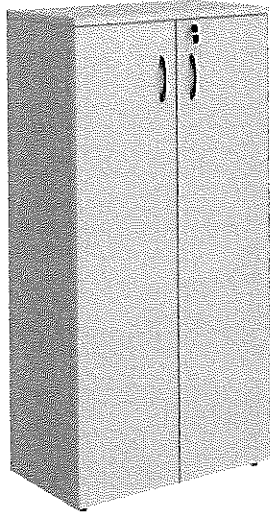
Formiga- MG Fone: (37) 3443-0807 - 99989-2801

espacoamoveisplanejados@gmail.com

2022

4m2

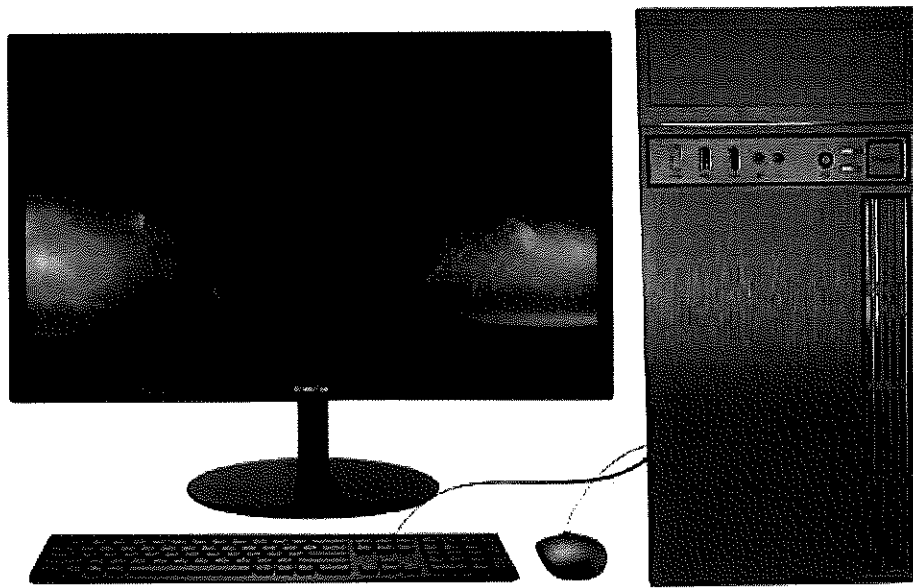

Imagens meramente ilustrativas

COMPUTADOR MODELO POWER BRAZIL PC T1EX	
PROCESSADOR	AMD RYZEN 7 2700X
PLACA MÃE	MSI A320M A-PRO
CHIPSET	A320
MEMORIA RAM	BRAZILPC EGBL1X8 8 3000MHz
COOLER	AMD
CONTROLADORA DE VIDEO	ASUS G7300 4GB
CONTROLADORA DE AUDIO	CODEC DE AUDIO REALTEK
MEMORIA INSTALADA	BRAZILPC EGBL1X8 8 3000MHz
ARMAZENAMENTO	SATA 6GB/S 512GB NVMe M.2
GABINETE	BRAZIL PC T1EX
SISTEMA OPERACIONAL	WINDOWS 11 HOME
ALIMENTAÇÃO	BRAZIL PC 230W
MONITOR	BRAZIL PC M20WH01
CERTIFICAÇÕES	ISO 9001:2015

Por que escolher a Brazil PC?

Transparência em nossas relações está em nosso DNA. Isso fez com que a Brazil PC em pouco tempo de mercado se tornasse uma das principais fábricas de computadores do Brasil. Como prova de nossa qualidade a Brazil PC tem as certificações: ISO 9001:2015, e PPB (Processo Produtivo Básico).

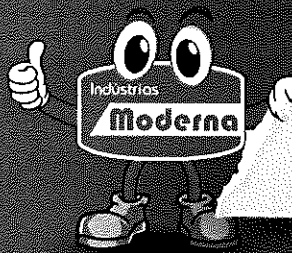

CADEIRAS ECO

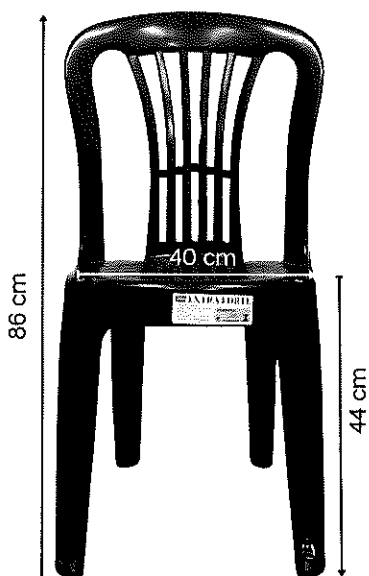

DESCRIÇÃO TÉCNICA:

Cadeira Moderna Bistrot II

CLASSE: A

SUPORTA: 120Kg

CORES DISPONÍVEIS: Preto e Branco.

LINHA ECO:

REF: 2441 BRANCO

REF: 2459 PRETO

CORES:

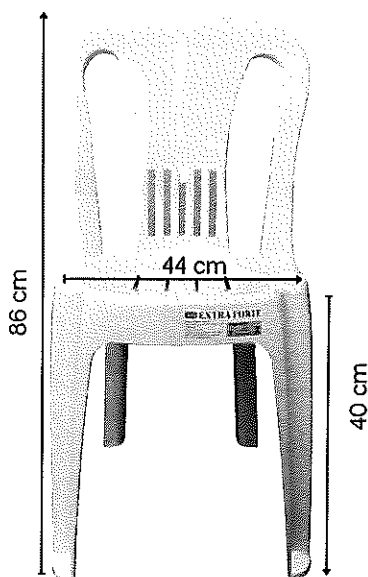

**COM PÉS
ANTIDERRAPANTES**

DESCRIÇÃO TÉCNICA:

Cadeira Moderna Bistrot IV

CLASSE: B

SUPORTA: 140Kg

CORES DISPONÍVEIS: Preto, Vermelho, Laranja, Verde, Azul, Amarelo, Bege e Branco.

LINHA ECO:

REF: 2334 BRANCO

REF: 2461 PRETO

CORES:



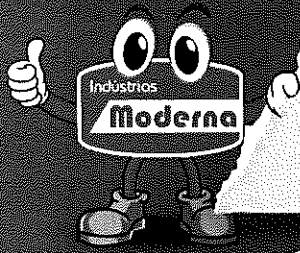

MESAS ECO

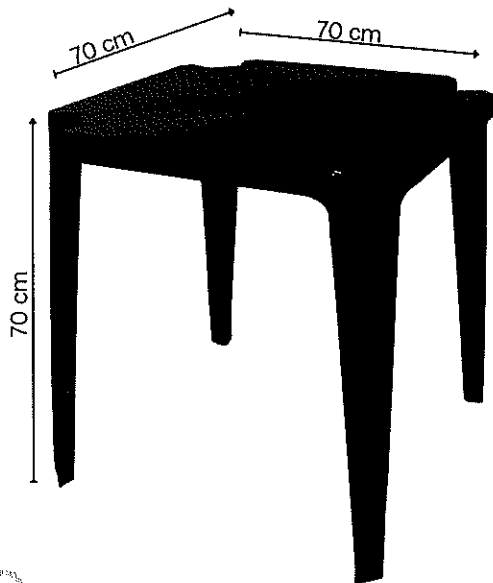

DESCRIÇÃO TÉCNICA:

Mesa Moderna

70x70 MOD I

LINHA ECO:

REF: 2442 BRANCO

REF: 2466 PRETO

CORES:

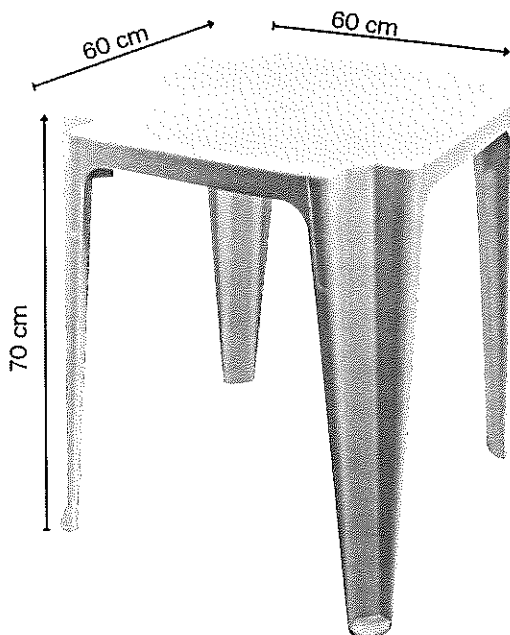

DESCRIÇÃO TÉCNICA:

Mesa Moderna

60x60 MOD I

LINHA EXTRA FORTE:

REF: 2462 BRANCO

REF: 2464 PRETO

CORES:





30/02

TRADIÇÃO EM QUALIDADE
E RESPEITO A NATUREZA.

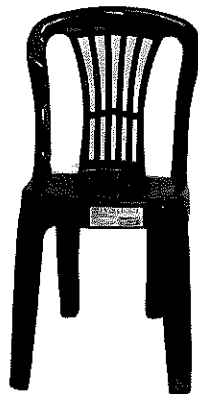

(<https://industriasmoderna.com.br/wp-content/uploads/2023/11/Design-sem-nome-23.png>)

SKU: 2459

CADEIRA BISTROT II MOD. II ECO PRETA

R\$61,28

Descubra a elegância moderna da Cadeira Bistrot 2 M2 Eco Preta, uma criação distinta das Indústrias Moderna. Com linhas contemporâneas e um acabamento impecável, esta cadeira é a escolha ideal para quem busca estilo e comodidade. A estrutura sólida e o assento ergonomicamente projetado garantem durabilidade e suporte, enquanto a sofisticada cor preta adiciona um toque de classe a qualquer ambiente. Seja para refeições, espaços de trabalho ou ambientes comerciais, a Cadeira Bistrot 2 M2 Eco Preta oferece a combinação perfeita de estética refinada e funcionalidade prática. Eleve o padrão do seu espaço com esta peça única das Indústrias Moderna

- 1 + Comprar

Categorias: Cadeiras (<https://industriasmoderna.com.br/product-category/cadeiras/>),

Poltrona (<https://industriasmoderna.com.br/product-category/poltrona/>)

Tag: eco (<https://industriasmoderna.com.br/product-tag/eco/>)

DESCRIÇÃO AVALIAÇÕES (0)

Descubra a elegância moderna da Cadeira Bistrot 2 M2 Eco Preta, uma criação distinta das Indústrias Moderna. Com linhas contemporâneas e um acabamento impecável, esta cadeira é a escolha ideal para quem busca estilo e comodidade. A estrutura sólida e o assento ergonomicamente projetado garantem durabilidade e suporte, enquanto a sofisticada cor preta adiciona um toque de classe a

qualquer ambiente. Seja para refeições, espaços de trabalho ou ambientes comerciais, a Cadeira Bistrot 2 M2 Eco Preta oferece a combinação perfeita de estética refinada e funcionalidade prática. Eleve o padrão do seu espaço com esta peça única das Indústrias Moderna

2

Você pode gostar também

(<https://industriasmoderna.com.br/product/ Mesa-60x60-ECO-PRETA>)
(<https://industriasmoderna.com.br/product/ Mesa-60x60-eco-preta/>)

R\$93,30

(<https://industriasmoderna.com.br/product/ CADEIRA BISTROT IV ECO PRETA>)
(<https://industriasmoderna.com.br/product/ cadeira-bistrot-iv-eco-preta/>)

R\$69,63

(<https://industriasmoderna.com.br/product/ Mesa-70x70-MOD. IECO PRETA>)
(<https://industriasmoderna.com.br/product/ mesa-70x70-mod-i-eco-preta/>)

R\$111,42

Parcele em ate 12x

Consulte todas nossas opções de pagamento

Qualidade Indústrias Moderna
Produtos Eco e Extra Forte

Garantia Indústrias Moderna
Produtos com 1 Ano de Garantia

Site 100% Seguro
Seus dados estão protegidos

Institucional

Home(<https://industriasmoderna.com.br/home/>)

Sobre Nós(<https://industriasmoderna.com.br/sobre-nos/>)

Todos os Produtos(<https://industriasmoderna.com.br/loja/>)

Nossas Lojas(<https://industriasmoderna.com.br/nossas-lojas/>)

Saiba a diferença dos Produtos Eco e Extra Forte (<https://industriasmoderna.com.br/saiba-a-diferenca-dos-produtos-eco-e-extra-forte/>)

Ajuda

Política de Privacidade(<https://industriasmoderna.com.br/politicas-de-privacidade/>)

Política de Devolução e Trocas (<https://industriasmoderna.com.br/politica-de-devolucao-e-trocas/>)

Fale Conosco(<https://industriasmoderna.com.br/home/>)

✉ sac@moderna.ind.br(<https://industriasmoderna.com.br/home/>)

☎ (31) 3271-5150(<https://industriasmoderna.com.br/home/>)

Armário de Cozinha em Aço Triplo 6 Port... **R\$ 959,99** no Pix
ou 6x de R\$ 168,42 no cartão

ADICIONAR À SACOLA

[Voltar ao topo](#)

[Descrição Completa](#)

[Avaliação dos Clientes](#)

[Formas de Pagamento](#)



Todos os departamentos [Ofertas do Dia](#) [Celulares](#) [Móveis](#) [Eletrodomésticos](#) [TV e Vídeo](#) [Informática](#) [Saldão](#) [Baixe o SuperApp](#) [Cartão Magalu](#)

[Magalu](#) > [Móveis](#) > [Peças e Ferragens](#) > [Corrediça](#) > Armário de Cozinha em Aço Triplo 6 Portas 3 Gavetas Mirage New Telasul

Armário de Cozinha em Aço Triplo 6 Portas 3 Gavetas Mirage New Telasul

Código kh51aee4eg | [Ver descrição completa](#) | [Telasul](#)



+ 3

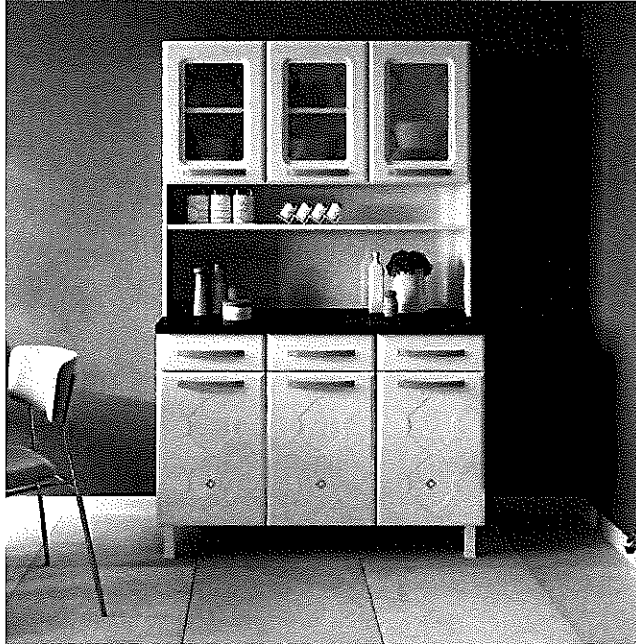

☆☆☆☆☆ 3.6 (33) [Avaliar produto](#)



Vendido e entregue por **Madeira Madeira**

O Magalu garante a sua compra, do pedido à entrega. [Saiba mais](#)

R\$ 1.414,73

R\$ 959,99 no Pix

(5% de desconto)

ou R\$ 1.010,52 em 6x de R\$ 168,42 sem juros

Cartão de crédito
sem juros

R\$ 1.010,52
6xR\$ 168,42

COMPRAR AGORA

ADICIONAR À SACOLA

A compra do móvel não inclui serviço de montagem.

32340-250

alterar

Receba em até 17 dias úteis
Após o pagamento confirmado

R\$ 139,99

Os prazos de entrega começam a contar a partir da confirmação de pagamento e podem variar para mais de uma unidade de um mesmo produto.

Informações da Loja



Madeira Madeira

Lojista Magalu desde 2017

3.3

Ruim

Ótimo



+1 milhão
Produtos vendidos



Entrega
No prazo

[Ver mais informações da loja](#)

Quem viu este produto, também viu

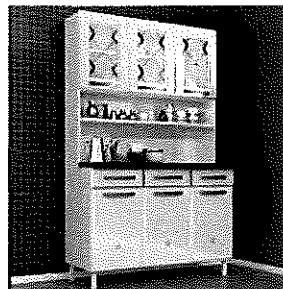

Armário de Cozinha em Aço Triplo 6 Port... R\$ 959,99 no Pix ou 6x de R\$ 168,42 no cartão

[Voltar ao topo](#)[Descrição Completa](#)[Avaliação dos Clientes](#)[Formas de Pagamento](#)

Informações do Produto

Armário de Cozinha em Aço Triplo 6 Portas 3 Gavetas Mirage New Telasul

O Kit triplo da Linha Mirage New é um sonho de consumo para quem deseja trazer mais charme e funcionalidade ao ambiente. Em um único produto, o kit reúne balcão com três gavetas, armário e cristaleira, com espaço disponível de sobra para armazenar utensílios, louças e alimentos de maneira organizada. A modulação possui 03 vidros que, além de serem temperados garantindo total segurança, ainda são serigrafados com design harmônico. Os puxadores e apliques resinados na cor Cobre Fosco agregam beleza e sofisticação. As gavetas do balcão possuem corredeiras metálicas, que deslizam suavemente na hora de abrir e fechar. A parte interna é fabricada em polipropileno, um plástico muito firme que suporta até 5kg de peso. Fabricada em aço, recebe pintura eletrostática e anticorrosiva, com acabamento brilhoso. O tratamento recebido na pintura garante resistência e durabilidade ao móvel. Você merece ter esse charme de cozinha em sua casa.

Estilo	Clássico
Garantia	12 Meses
Acabamento	Pintura
Possui Pés	4
Possui Portas	Sim
Tipo de Porta	Bater
Possui Gavetas	Sim
Escala de Brilho	Brilhante
Material dos Pés	Polipropileno
Material da Porta	Aço
Origem do Produto	Nacional
Acabamento dos Pés	Polipropileno
Ambiente Principal	Cozinha
Material da Gaveta	Polipropileno
Material Principal	Aço
Possui Prateleiras	Sim
Acabamento da Porta	Pintura
Acabamento da Gaveta	Polipropileno
Material da Corredeira	Metálica
Material da Prateleira	Aço
Acabamento da Prateleira	Pintura
Tipo de Puxador da Porta	Externo
Escala de Brilho da Porta	Brilhante
Tipo de Puxador da Gaveta	Externo
Escala de Brilho da Gaveta	Semi-Fosco
Tipo de Armário de Cozinha	Cozinha Compacta
Tipo de Corredeira da Gaveta	Metálica Simples
Material do Puxador da Porta	Plástico

Armário de Cozinha em Aço Triplo 6 Port... **R\$ 959,99** no Pix
ou 6x de R\$ 168,42 no cartão



Voltar ao topo	Descrição Completa	Avaliação dos Clientes	Formas de Pagamento
Porta	simples		
Material da Dobradiça/Corrediça da Porta	Metálica		
Tonalidade	Branco		
Cor	Branco		
Cor Predominante	Branco		
Quantidade de Prateleiras	03 Prateleiras		
Quantidade de Gavetas	03 Gavetas		
Modular	Sim		
Pés Reguláveis	Sim		
Possui Rodízio	Não		
Gaveta com Chave	Não		
Balcão Suporta Pia	Não		
Sapatas Niveladoras	Não		
Marca	Telasul		
Cor Flex	Não		
Cor Interna	Branco		
Cor do Produto	Branco		
Itens Inclusos	1 Armário, Manual de Montagem e Kit Ferragens		
Linha ou Coleção	MIRAGE NEW		
Peso (kg)	47		
Altura (cm)	193		
Largura (cm)	120		
Altura dos Pés	13		
Suporta Até (kg)	75		
Profundidade (cm)	52		
Peso Máximo por Gaveta	3		
Peso Máximo por Prateleira	15.1		

