

TODAS AS IMAGENS CONTIDAS NESSE CATÁLOGO SÃO ILUSTRATIVAS.



Linha completa de
gôndolas, check outs,
carrinhos, porta pallets.

**TRADIÇÃO E TECNOLOGIA
A SEU DISPOR.**



MISSÃO: atender às necessidades de armazenagem, organização e exposição para empresas e pessoas.

VISÃO: estar entre as melhores empresas para se trabalhar em Minas Gerais, com parte das receitas oriundas de exportação, eficiência operacional e sustentabilidade econômico-financeira.

VALORES: ética e integridade. Comprometimento e amor pelo que faz. Valorização e respeito às pessoas. Responsabilidade social e ambiental.

NEGÓCIO: oferecer soluções em armazenagem, organização e exposição.

36 anos de muitas conquistas, desafios, mudanças, crescimentos, vitórias e sonhos.

São 36 anos acreditando no futuro do seu negócio.

Com presença em todo território nacional e em outros 18 países, através de representação, distribuição e atacados, investimos em equipamentos de alta tecnologia e buscamos alternativas que contribuem para a preservação do meio ambiente.

Com 25.000m² construídos, em uma área de 49.600m², a Amapá é muito mais que uma empresa, é uma família, com quase 550 colaboradores que buscam a evolução constante.

36 ANOS



Isso tudo resulta na qualidade dos produtos que chegam até você.



VISTA AÉREA DA EMPRESA.

DESENVOLVEMOS SEU PROJETO

Para solicitar um projeto, é necessário o envio da planta baixa do estabelecimento, impresso ou em arquivo eletrônico (corel/cad). Caso não possua o arquivo, meça todas as paredes internas do estabelecimento, **como mostra abaixo**. Indique todas portas, janelas e pontos que não poderão ser obstruídos como interruptores elétricos, quadros/painéis elétricos, extintores de incêndio, etc. Coloque estas informações no desenho de forma legível. Quando houver colunas/pilares, medir largura, profundidade e os intervalos entre eles. Quando houver desnível no piso, coloque uma linha pontilhada e a medida do desnível. Com linhas pontilhadas marque também pontos e áreas que serão reservadas para outros tipos de móveis.

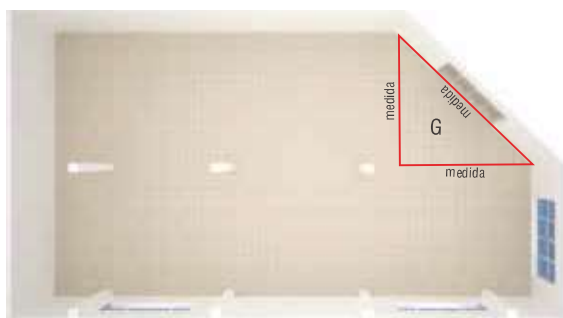
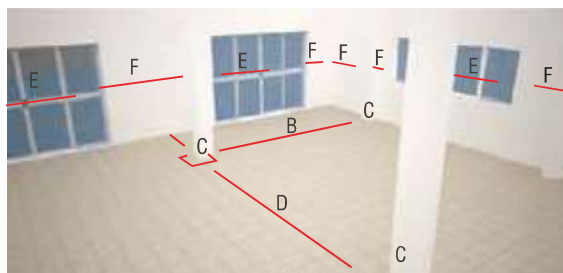
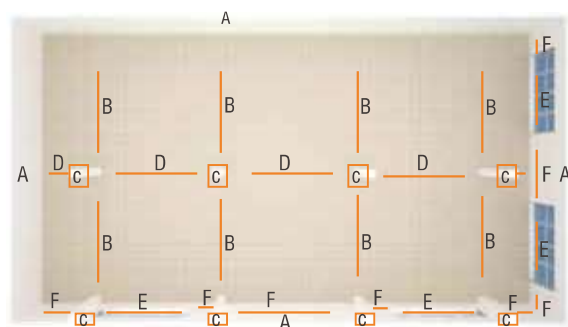

- A .medir toda área do estabelecimento;
- B .medir do pilar à parede;
- C .medir largura de todos os pilares;
- D .medir entre os pilares;
- E .medir portas, janelas ou algo que impeça a colocação de gôndolas (extintor, caixa de incêndio, escadas);
- F .medir parede livre;
- G .em caso de parede angular, medir todos os lados.

INFORMAR ALTURA, LARGURA, COMPRIMENTO, CORES E ADICIONAIS DOS PRODUTOS A SEREM UTILIZADOS.

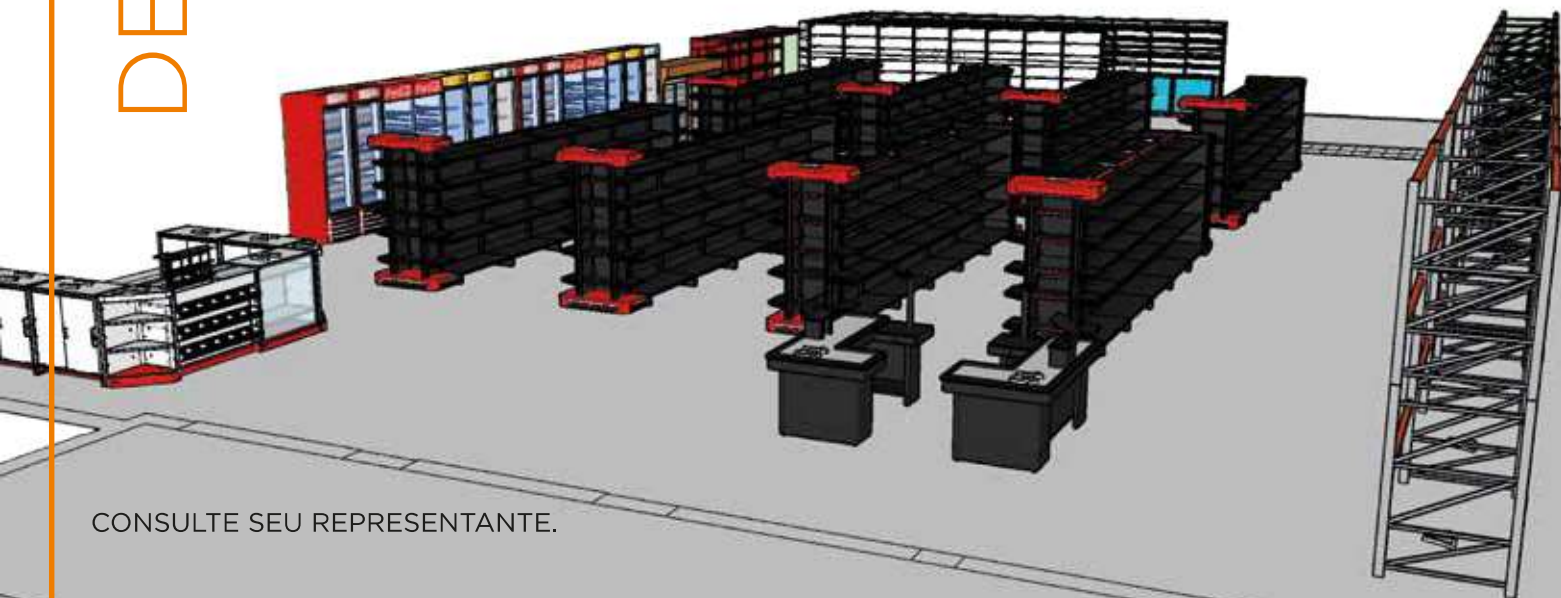

CONSULTE SEU REPRESENTANTE.

INCOE

LINHA DE GÔNDOLAS E RACKS	04
Côndola Face	06
Côndola Premium Flex 30	08
Côndola Premium Flex 40	11
Côndola Premium Flex 60	14
Rack Premium	17
Acessórios Premium Flex	20
Côndola Gold	27
Rack Gold	30
Acessórios Gold	33
Ponta de 3 Faces	41
Côndola para Piso	43
LINHA MADÉRE	45
LINHA DE BALCÕES	49
LINHA DE CHECK OUTS E CHECK STANDS	57
LINHA DE CARRINHOS	64
LINHA DE MINI PORTA PALLETS	71
LINHA MOBILIÁRIO CORPORATIVO	75
Estantes	76
Arquivos	80
Armários	82
Roupeiros	84
LINHA PORTA PALLETS	90



ROUPEIROS



Os roupeiros Amapá são indicados para ambientes como: vestiários, academias, almoxarifados, escolas, hospitais, entre outros. Conhecido também como guarda roupa de aço (GRA), com grande diversidade em tamanhos, modelos e cores.

ROUPEIRO GRA 1/4



DIMENSÕES (AxLxP)

1,96x0,33x0,36m

1,96x0,33x0,41m

PORTA LISA OU PERFURADA. PITÃO PARA CADEADO. FECHADURA OPCIONAL.

CONSULTE OPÇÕES DE CORES.

ROUPEIRO GRA 1/8



DIMENSÕES (AxLxP)

1,96x0,63x0,36m

1,96x0,63x0,41m

PORTA LISA OU PERFURADA. PITÃO PARA CADEADO. FECHADURA OPCIONAL.

CONSULTE OPÇÕES DE CORES.

ROUPEIRO GRA 1/12



DIMENSÕES (AxLxP)

1,96x0,93x0,36m

1,96x0,93x0,41m

PORTA LISA OU PERFURADA. PITÃO PARA CADEADO. FECHADURA OPCIONAL.

CONSULTE OPÇÕES DE CORES.

ROUPEIRO GRA 1/16



DIMENSÕES (AxLxP)

1,96x1,23x0,36m

1,96x1,23x0,41m

PORTA LISA OU PERFURADA. PITÃO PARA CADEADO. FECHADURA OPCIONAL.

CONSULTE OPÇÕES DE CORES.

ROUPEIRO GRA 2/2



DIMENSÕES (AxLxP)
1,96x0,33x0,36m
1,96x0,33x0,41m

CABIDE INTERNO. PORTA LISA OU PERFURADA.
PITÃO PARA CADEADO. FECHADURA OPCIONAL.

CONSULTE OPÇÕES DE CORES.

ROUPEIRO GRA 2/4



DIMENSÕES (AxLxP)
1,96x0,63x0,36m
1,96x0,63x0,41m

CABIDE INTERNO. PORTA LISA OU PERFURADA.
PITÃO PARA CADEADO. FECHADURA OPCIONAL.

CONSULTE OPÇÕES DE CORES.

ROUPEIRO GRA 2/6



DIMENSÕES (AxLxP)
1,96x0,93x0,36m
1,96x0,93x0,41m

CABIDE INTERNO. PORTA LISA OU PERFURADA.
PITÃO PARA CADEADO. FECHADURA OPCIONAL.

CONSULTE OPÇÕES DE CORES.

ROUPEIRO GRA 2/8



DIMENSÕES (AxLxP)
1,96x1,23x0,36m
1,96x1,23x0,41m

CABIDE INTERNO. PORTA LISA OU PERFURADA.
PITÃO PARA CADEADO. FECHADURA OPCIONAL.

CONSULTE OPÇÕES DE CORES.

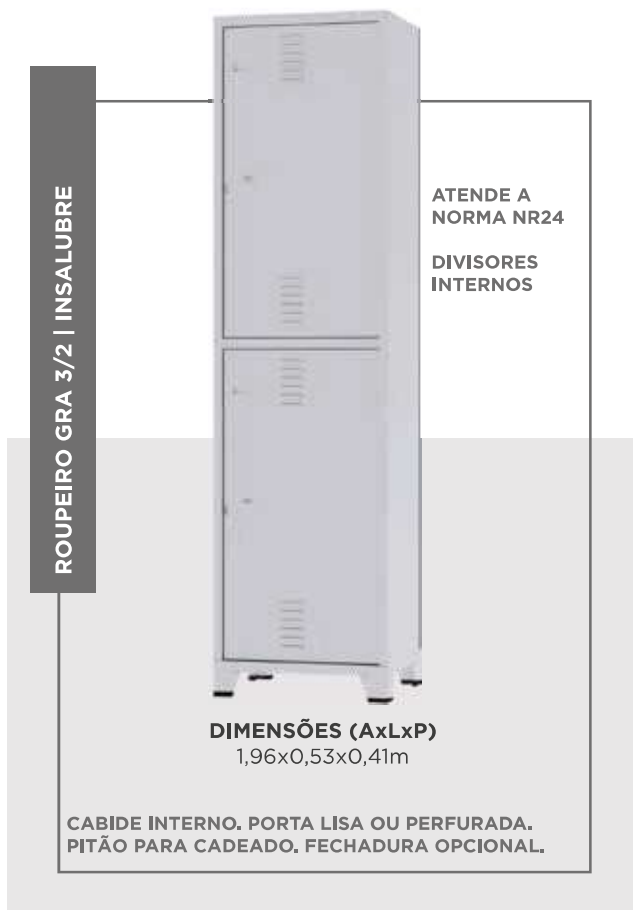

CONSULTE OPÇÕES DE CORES.



CONSULTE OPÇÕES DE CORES.

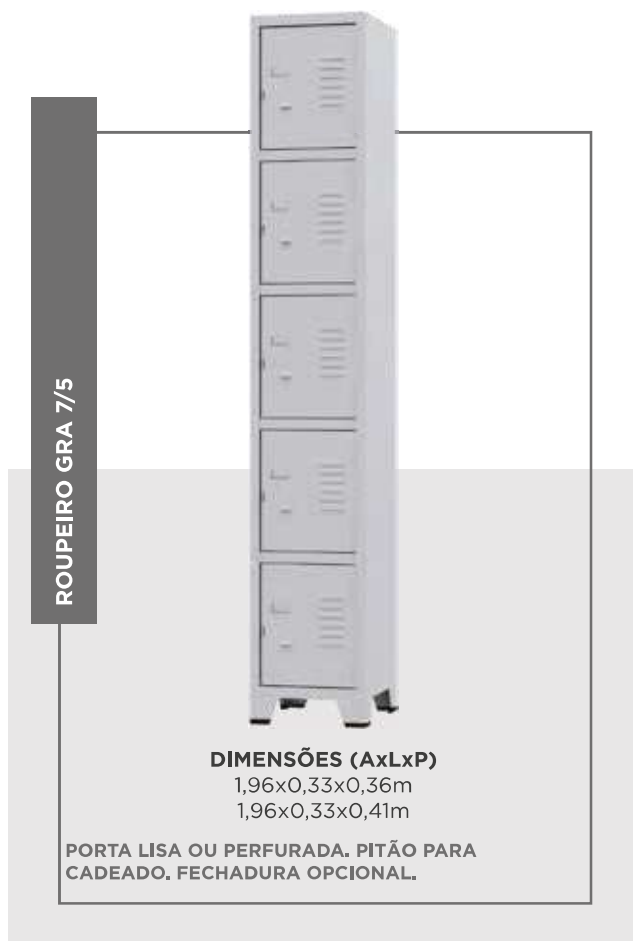

CONSULTE OPÇÕES DE CORES.

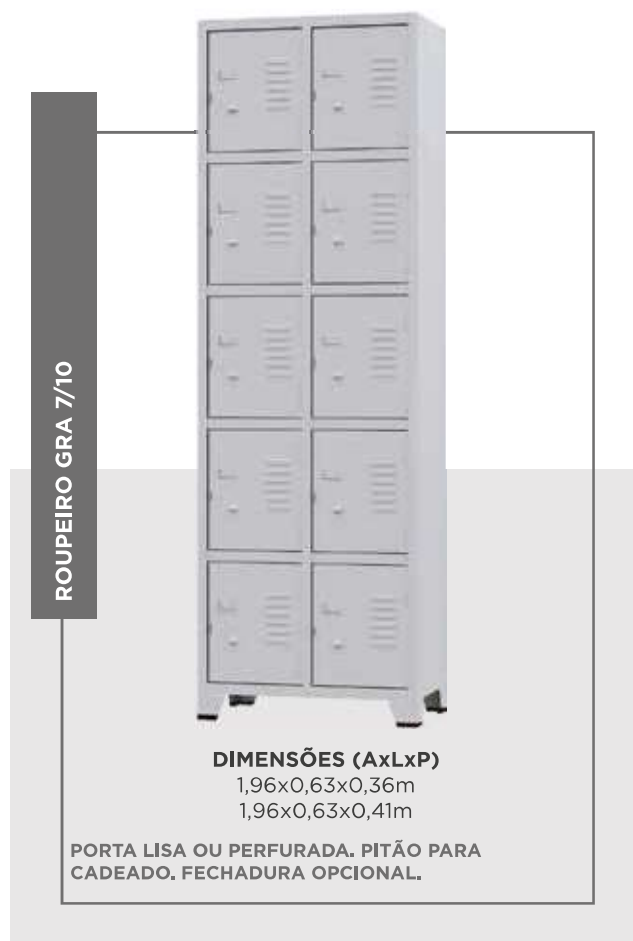

CONSULTE OPÇÕES DE CORES.

ROUPEIRO GRA 7/15



DIMENSÕES (AxLxP)
1,96x0,93x0,36m
1,96x0,93x0,41m

PORTA LISA OU PERFURADA. PITÃO PARA CADEADO. FECHADURA OPCIONAL.

ROUPEIRO GRA 7/20



DIMENSÕES (AxLxP)
1,96x1,23x0,36m
1,96x1,23x0,41m

PORTA LISA OU PERFURADA. PITÃO PARA CADEADO. FECHADURA OPCIONAL.

CONSULTE OPÇÕES DE CORES.

CONSULTE OPÇÕES DE CORES.

DIVISOR HORIZONTAL MÓVEL



É INDICADO PARA MELHOR ORGANIZAÇÃO

DIMENSÕES (AxLxP)
0,23x0,29x0,33m
0,23x0,29x0,39m
0,23x0,32x0,33m
0,23x0,32x0,39m

OPÇÕES DE PORTA



LISA

OPÇÕES DE PORTA



PERFURADA



FECHADURA OPCIONAL.



CARACTERÍSTICAS TÉCNICAS

**ROUPEIRO
GRA 1/4**

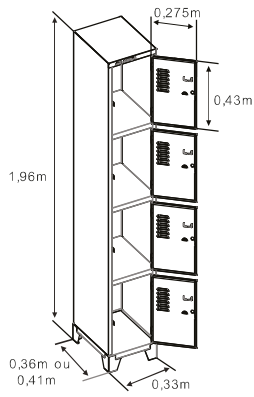

**ROUPEIRO
GRA 1/8**

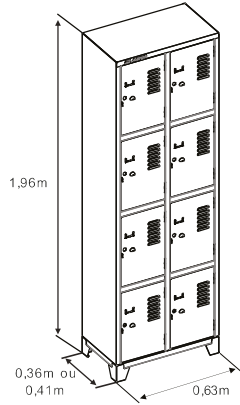

**ROUPEIRO
GRA 1/12**

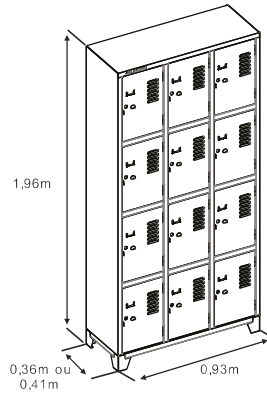

**ROUPEIRO
GRA 1/16**

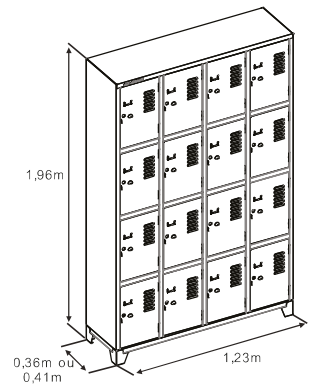

**ROUPEIRO
GRA 2/2**

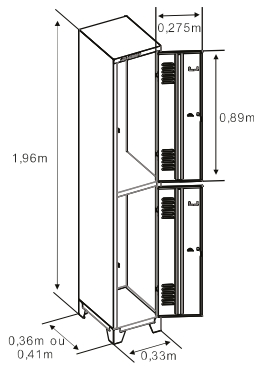

**ROUPEIRO
GRA 2/4**

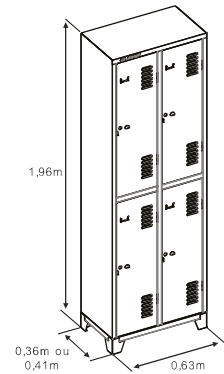

**ROUPEIRO
GRA 2/6**

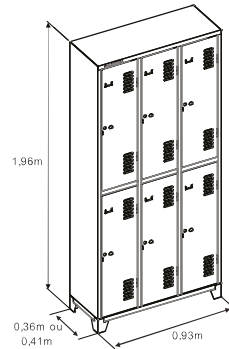

**ROUPEIRO
GRA 2/8**

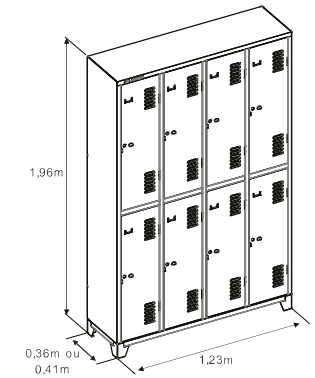

**ROUPEIRO GRA 3/2
INSALUBRE**

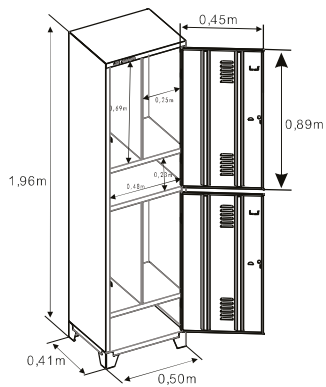

**ROUPEIRO GRA 3/4
INSALUBRE**

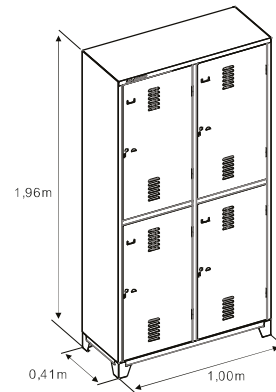

**ROUPEIRO
GRA 7/5**

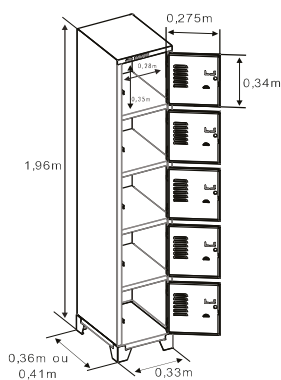

**ROUPEIRO
GRA 7/10**

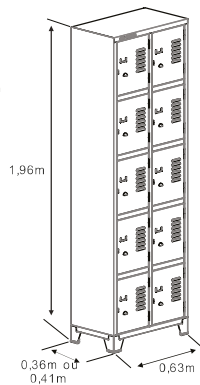

**ROUPEIRO
GRA 7/15**

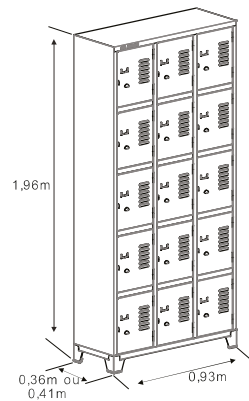

**ROUPEIRO
GRA 7/20**

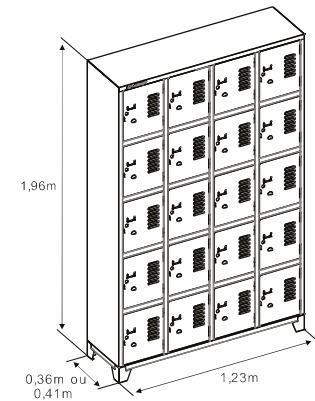

OPÇÕES DE CHAPA PARA TODOS OS MODELOS: #26 OU #22.

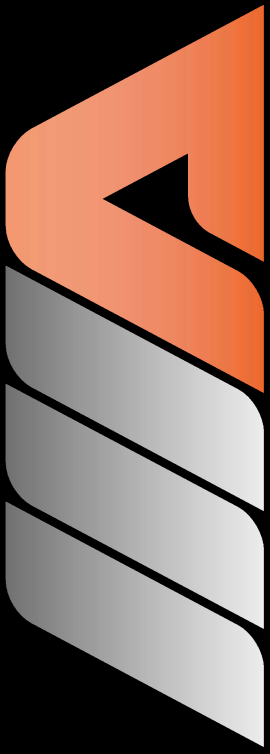

TODAS AS IMAGENS CONTIDAS NESSE CATÁLOGO SÃO ILUSTRATIVAS.



Linha completa de
gôndolas, check outs,
carrinhos, porta pallets.

**TRADIÇÃO E TECNOLOGIA
A SEU DISPOR.**



MISSÃO: atender às necessidades de armazenagem, organização e exposição para empresas e pessoas.

VISÃO: estar entre as melhores empresas para se trabalhar em Minas Gerais, com parte das receitas oriundas de exportação, eficiência operacional e sustentabilidade econômico-financeira.

VALORES: ética e integridade. Comprometimento e amor pelo que faz. Valorização e respeito às pessoas. Responsabilidade social e ambiental.

NEGÓCIO: oferecer soluções em armazenagem, organização e exposição.

36 anos de muitas conquistas, desafios, mudanças, crescimentos, vitórias e sonhos.

São 36 anos acreditando no futuro do seu negócio.

Com presença em todo território nacional e em outros 18 países, através de representação, distribuição e atacados, investimos em equipamentos de alta tecnologia e buscamos alternativas que contribuem para a preservação do meio ambiente.

Com 25.000m² construídos, em uma área de 49.600m², a Amapá é muito mais que uma empresa, é uma família, com quase 550 colaboradores que buscam a evolução constante.

36 ANOS



Isso tudo resulta na qualidade dos produtos que chegam até você.



VISTA AÉREA DA EMPRESA.

DESENVOLVEMOS SEU PROJETO

Para solicitar um projeto, é necessário o envio da planta baixa do estabelecimento, impresso ou em arquivo eletrônico (corel/cad). Caso não possua o arquivo, meça todas as paredes internas do estabelecimento, **como mostra abaixo**. Indique todas portas, janelas e pontos que não poderão ser obstruídos como interruptores elétricos, quadros/painéis elétricos, extintores de incêndio, etc. Coloque estas informações no desenho de forma legível. Quando houver colunas/pilares, medir largura, profundidade e os intervalos entre eles. Quando houver desnível no piso, coloque uma linha pontilhada e a medida do desnível. Com linhas pontilhadas marque também pontos e áreas que serão reservadas para outros tipos de móveis.

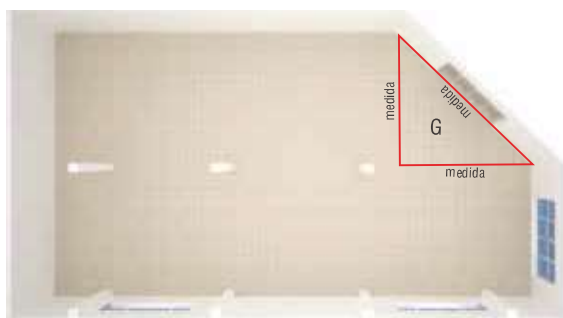
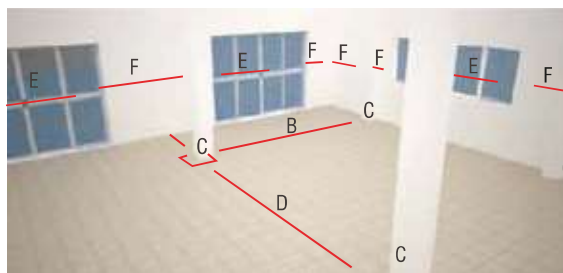
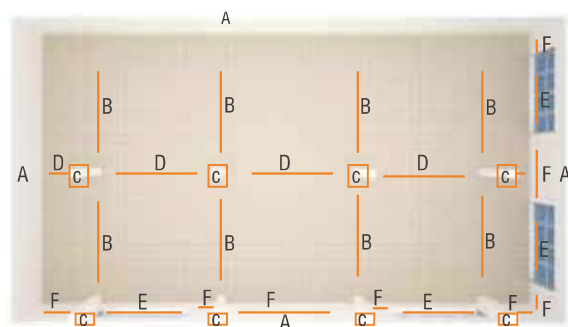

- A .medir toda área do estabelecimento;
- B .medir do pilar à parede;
- C .medir largura de todos os pilares;
- D .medir entre os pilares;
- E .medir portas, janelas ou algo que impeça a colocação de gôndolas (extintor, caixa de incêndio, escadas);
- F .medir parede livre;
- G .em caso de parede angular, medir todos os lados.

INFORMAR ALTURA, LARGURA, COMPRIMENTO, CORES E ADICIONAIS DOS PRODUTOS A SEREM UTILIZADOS.

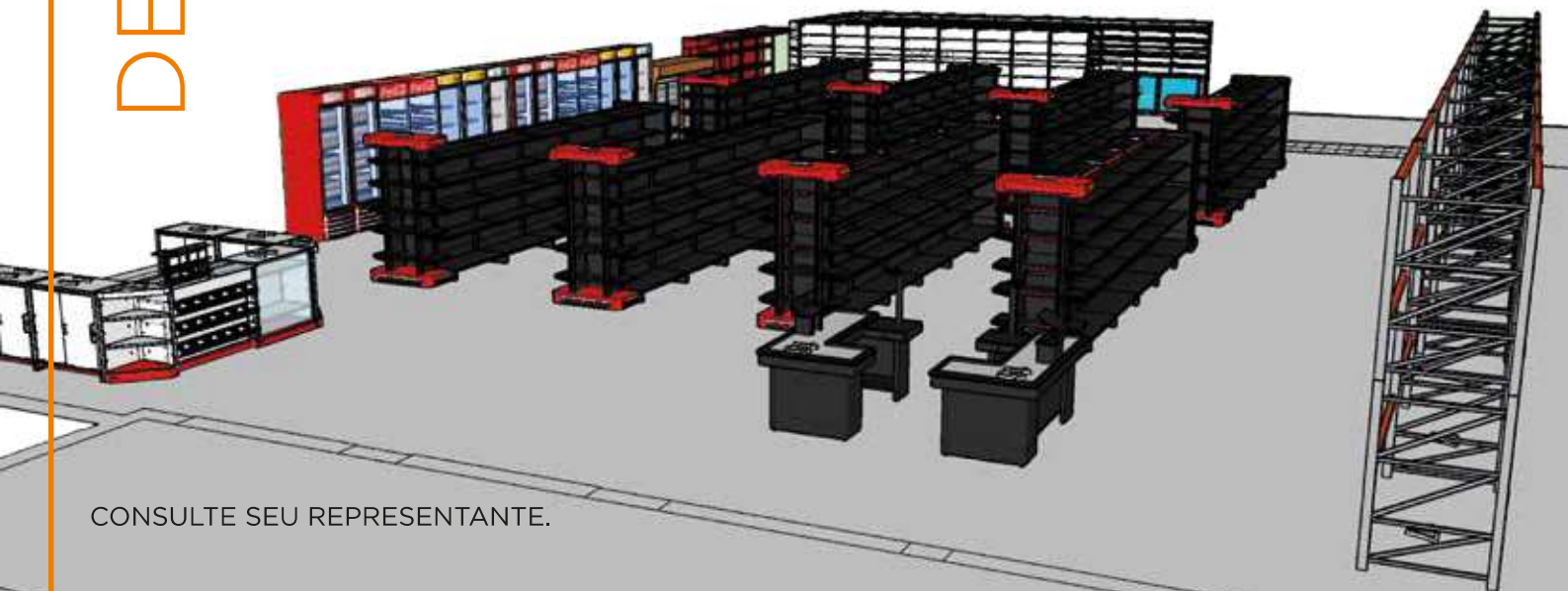

CONSULTE SEU REPRESENTANTE.



Mobiliário Corporativo

A linha Mobiliário Corporativo Amapá, atende as necessidades de organização para todos os tipos e tamanhos de empresas, com grande variedade de produtos, modelos e cores, temos o móvel ideal para seu home office. Sem abrir mão do design, somos reconhecidos nacionalmente pelo alto padrão de qualidade alinhado ao excelente custo-benefício.

ESTANTES



As estantes Amapá são ideais para organização e exposição dos mais diversos itens. Com uma grande diversidade de modelos e capacidades de cargas, que atendem com flexibilidade as necessidades dos clientes.

ESTANTE DUPLA FLEX



Sistema de encaixe que permite montar 1 estante com 6 bandejas ou 2 estantes com 3 bandejas cada.

CAPACIDADE
25 KG
POR BANDEJA



SISTEMA DE ENCAIXE



DIMENSÕES (AxLxC)

1,76x0,92x0,30m | 6 BANDEJAS

1,76x0,92x0,40m | 6 BANDEJAS

CONSULTE OPÇÕES DE CORES.

ESTANTE MINI FLEX



DIMENSÕES (AxLxP)

0,91x0,92x0,30m | 3 BANDEJAS

0,91x0,92x0,40m | 3 BANDEJAS

CONSULTE OPÇÕES DE CORES.

ESTANTE LR (LEVE REFORÇADA)



HASTE EM "X" OPCIONAL

LATERAL E FUNDO

DIMENSÕES (AxLxP)

1,98x0,92x0,30m | 6 BANDEJAS

1,98x0,92x0,40m | 6 BANDEJAS

CONSULTE OPÇÕES DE CORES.

ESTANTE INDUSTRIAL L2



DIMENSÕES (AxLxP)

2,00x0,92x0,30/0,40/0,50/0,58m
 2,50x0,92x0,30/0,40/0,50/0,58m
 3,00x0,92x0,30/0,40/0,50/0,58m

ESTANTE INDUSTRIAL L3



DIMENSÕES (AxLxP)

2,00x0,92x0,30/0,40/0,50/0,58m
 2,50x0,92x0,30/0,40/0,50/0,58m
 3,00x0,92x0,30/0,40/0,50/0,58m

CONSULTE OPÇÕES DE CORES.
 HASTE EM "X" OPCIONAL.

CONSULTE OPÇÕES DE CORES.

CAPACIDADE DE CARGA

COLUNA	BANDEJA #26 PROFUNDIDADE 30 E 40 CM	BANDEJA #22 PROFUNDIDADE 30, 40 E 50 CM	BANDEJA #20 PROFUNDIDADE 30, 40 E 50 CM	BANDEJA #22 C/2 REFORÇOS SOLDADOS PROFUNDIDADE 58 CM
LR #20	25 KG POR BANDEJA 150 KG CARGA TOTAL	X	X	X
LR #18	X	50 KG POR BANDEJA 300 KG CARGA TOTAL	X	X
L2 #18	X	50 KG POR BANDEJA 300 KG CARGA TOTAL	X	X
L2 #16	X	60 KG POR BANDEJA 360 KG CARGA TOTAL	X	X
L3 #16	X	60 KG POR BANDEJA 420 KG CARGA TOTAL	70 KG POR BANDEJA 490 KG CARGA TOTAL	100 KG POR BANDEJA 500 KG CARGA TOTAL
L3 #14	X	60 KG POR BANDEJA 480 KG CARGA TOTAL	80 KG POR BANDEJA 560 KG CARGA TOTAL	100 KG POR BANDEJA 600 KG CARGA TOTAL